

# 순천시 유니버설디자인 가이드라인

## Suncheon Universal Design Guideline

순천시 유니버설디자인 기본계획 요약본

## **제 출 문**

순천시 귀하  
본 보고서를 '순천시 유니버설디자인 기본계획'  
개발 영역의 최종 성과품으로 제출합니다.

**과업기간** 2019년 11월 7일 - 2020년 9월 2일

**제 출 일** 2020년 9월

## 목차

# 순천시 유니버설디자인 가이드라인

## I. 순천시 유니버설디자인 가이드라인 기본방향 및 원칙

### 1. 기본방향 및 원칙

1.1 순천시 유니버설디자인 가이드라인 기본방향	6
1.2 순천시 유니버설디자인 가이드라인 비전	7
1.3 순천시 유니버설디자인 가이드라인 7원칙	9

## II. 순천시 유니버설디자인 가이드라인

### 1. 범위 및 구성

1.1 순천시 유니버설디자인 가이드라인 범위	10
1.2 순천시 유니버설디자인 가이드라인 구성	11

### 2. 가로

2.1 가로 가이드라인 기본방향	14
2.2 적용지도	14
2.3 가이드라인	15
2.4 가이드라인 적용안	46

### 3. 공원

3.1 공원 가이드라인 기본방향	52
3.2 적용지도	52
3.3 가이드라인	53
3.4 가이드라인 적용안	80

### 4. 공공건축물

3.1 공공건축물 가이드라인 기본방향	84
3.2 적용지도	84
3.3 가이드라인	85
3.4 가이드라인 적용안	132

### 5. 관광지

3.1 관광지 가이드라인 기본방향	136
3.2 적용지도	136
3.3 가이드라인	137
3.4 가이드라인 적용안	160

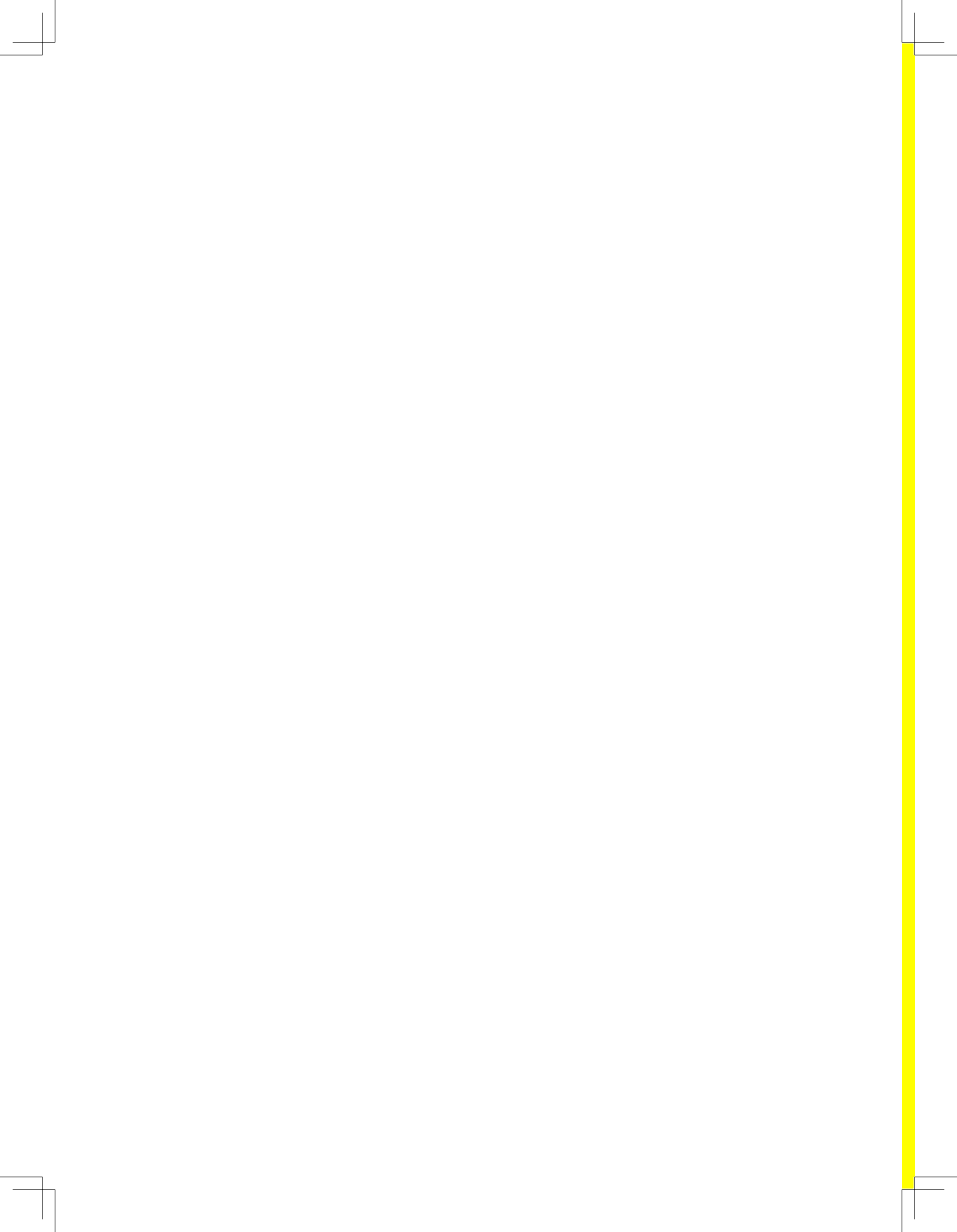



# 순천시 유니버설디자인 가이드라인

## I. 순천시 유니버설디자인 가이드라인 기본방향 및 원칙

### 1. 기본방향 및 원칙

- 1.1 순천시 유니버설디자인 가이드라인 기본방향
- 1.2 순천시 유니버설디자인 가이드라인 비전
- 1.3 순천시 유니버설디자인 가이드라인 7원칙

## II. 순천시 유니버설디자인 가이드라인

### 1. 범위 및 구성

- 1.1 순천시 유니버설디자인 가이드라인 범위
- 1.2 순천시 유니버설디자인 가이드라인 구성

### 2. 가로

- 2.1 가로 가이드라인 기본방향
- 2.2 적용지도
- 2.3 가이드라인
- 2.4 가이드라인 적용안

### 3. 공원

- 3.1 공원 가이드라인 기본방향
- 3.2 적용지도
- 3.3 가이드라인
- 3.4 가이드라인 적용안

### 4. 공공건축물

- 4.1 공공건축물 가이드라인 기본방향
- 4.2 적용지도
- 4.3 가이드라인
- 4.4 가이드라인 적용안

### 5. 관광지

- 5.1 관광지 가이드라인 기본방향
- 5.2 적용지도
- 5.3 가이드라인
- 5.4 가이드라인 적용안

# 1. 기본방향 및 원칙

## 1.1 순천시 유니버설디자인 가이드라인 기본방향

### 순천시의 특성을 고려한 가이드라인 설정

순천시 유니버설디자인 가이드라인은 구도심, 신도심, 정원, 관광지 등 다양한 환경에 거주하는 다양한 사람들, 그리고 수많은 관광객이 방문하는 순천시의 특성을 조사, 분석한 결과를 통하여 가이드라인을 수립한다.

### 누구나 사용가능한 가이드라인 설정

성별, 신체적 상황, 연령, 인종 등에 의해 차별받지 않고, 모두를 아우르고 배려 가능한 도시환경 디자인을 실천할 수 있도록 가이드라인을 설정한다.

### 시민의 의견을 담은 순천시 유니버설디자인 가이드라인 7원칙 설정

기존 순천시의 도출된 특성과 더불어 시민조사 수렴을 통하여 순천시 유니버설디자인 가이드라인 7원칙을 설정하고, 이에 기반한 가이드라인을 수립하여 타 지자체와 차별된 순천시 고유의 유니버설디자인 가이드라인을 구축한다.

### 순천의 대표적 지역적 범위를 고려하여 가이드라인 범위 구성

본 가이드라인을 통하여 순천시에서 진행되는 다양한 공공디자인과 상호 연계하여 사용할 수 있고, 동시에 도시환경 전반의 일관성 있고 체계적인 구성에 용이하도록, 가이드라인의 공간적 범위를 순천의 대표적 지역 타입으로 구분, 실제 사업을 추진할 때에 적용 가능한 실행체계로서 쓰임새 있도록 작성한다.

### 상세 스펙을 포함한 실제 적용가능한 적용안 도출

단순히 가이드라인의 수립으로 끝나는 것이 아닌 범위별 보편적 항목에 대한 실제 적용 가능한 디자인 및 상세 스펙들을 을 함께 수록하여, 추후 가이드라인 적용 시 쉽게 이해 및 적용 가능한 예시로서 유의미한 자료가 되도록 한다.

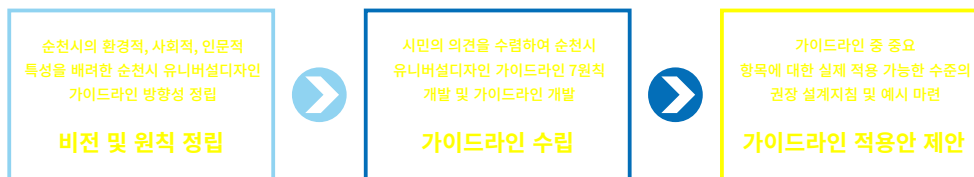

가이드라인 기본방향

## 1.2 순천시 유니버설디자인 가이드라인 비전

순천시 유니버설디자인 가이드라인 비전은 순천시 유니버설디자인 가이드라인 7원칙을 설정하기 앞서, '포용'과 '혁신'이라는 순천의 시정 기조와 함께 지속가능한 유니버설디자인 특화도시 조성을 목표로 설정하고 시민들의 의견을 참고하여, 순천시 유니버설디자인 가이드라인이 추구해야 하는 가치들을 담아 비전을 도출한다.

### 포용력 있는 도시를 위한 가이드라인

순천시는 인구 28만 명 이상이 거주하는 대한민국의 대표 생태도시이다. 영유아 비율이 높으며, 노인인구는 꾸준히 늘어나고 있다. 또한, 관광자원이 특화된 도시로 많은 외국인 관광객들이 방문하는 등, 다양한 사람들이 공존하는 도시이다.

<순천시 유니버설디자인 기본계획>을 통하여 남녀노소, 장애인, 노인, 아동, 외국인 등 다양한 사람들을 배려한 도시환경을 조성, 차별 없이 사용가능하며 안전하고 정서적으로도 만족할 수 있는 도시를 구현할 수 있는 가이드라인을 도출한다.

### 지속가능한 도시를 위한 가이드라인

순천시를 지속가능한 도시로 만들기 위해서는 순천시만의 차별화된 콘텐츠인 생태도시로서의 가치를 유니버설디자인 가이드라인 원칙 수립과 연계하여 도시 곳곳에 스며들게 하는 것이 필요하다. 또한, 본 유니버설디자인 가이드라인의 결과물은 먼 미래까지 활용 가능한 기준으로 작성되어야 한다.

### 환경 친화적인 미학을 배려한 가이드라인

보편적인 유니버설디자인 가이드라인은 주변환경과의 조화에 대한 고려보다는 철저히 기능적 요구에만 부합하는 경우가 대부분이다. 이를 보완하여 순천시의 환경 및 분위기와 어우러질 수 있는 미학적 가치를 담은 순천형 유니버설디자인 가이드라인을 도출한다.

### 스마트한 도시 구축을 위한 가이드라인

도시 전반에 사용하기 쉽고 편리한 기술의 적용과 커넥티비티 환경구축을 통하여, 시민 삶의 편의를 도모하고, 도시 및 정책 디자인에 필요한 데이터를 확보, 이를 통하여 순천시를 이용하는 시민 및 방문자들의 편의를 향상시켜줄 플랫폼을 구축한다. 공공매체 및 시설물들에 누구나 사용하기 편리한 수준의 기술을 적극적으로 적용하여, 사용자들이 편리하게 정보를 습득할 수 있는 가이드라인을 제안한다.

순천시 유니버설디자인 가이드라인 비전을 기반으로 순천시의 생태 자원을 새로운 방식으로 발견 및 적용 할 때, 순천시만의 독자성·정체성을 갖춘 지역 문화를 탄생시킬 수 있을 것이며, 이러한 새로운 지역 문화의 탄생은 시민들에게 누림의 기회를 제공하는 동시에, 사람중심의 도시로서 순천시를 확장 가능하게 할 것이다.

이에 따라, 본 가이드라인은 순천시의 새로운 지역 문화를 발굴해 나가는 동시에 발전된 도시 형태를 구축하는 데에 활용될 수 있는 필수적 기초자료로서 그 역할을 할 수 있도록 위의 4가지 비전을 염두에 두고 가이드라인을 작성한다.

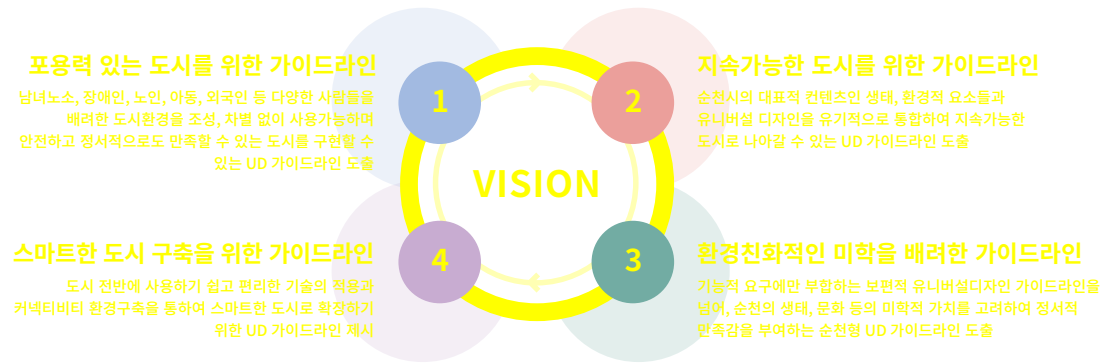

순천시 유니버설디자인 가이드라인 비전

### 1.3 순천시 유니버설디자인 가이드라인 7원칙

#### 순천시의 가치탐구를 통한 순천 유니버설디자인 7원칙 도출

순천시 유니버설디자인 가이드라인 7원칙은 가이드라인 구현에 앞서 가장 근본적인 상위의 디자인 가치이다.

순천시는 생태도시라는 특수성으로 인하여 오랜 세월 축적된 환경적 철학과 국제도시로서 위상을 드높일 수 있는 문화적 콘텐츠들을 가지고 있다. 이러한 환경적 문화적 유산을 창조적으로 계승하고, 순천시가 지향하는 가치들에 대한 해석과 시민들의 의견을 수렴, 유니버설디자인에서 지켜져야 할 필수적 요소들을 종합적으로 고려하여 순천시 유니버설디자인 가이드라인을 수립하는 데에 반드시 지켜야 하는 7가지 원칙을 수립한다.

#### 순천시 유니버설디자인 가이드라인 7원칙

##### 다양성

시설과 서비스 이용에 있어 능력, 연령, 인종에 따라 소외되지 않고 선택 가능한 디자인

##### 편리성

신체적 인지적 능력이나 연령에 관계없이 사용이 편리한 디자인

##### 공감성

국적, 인종, 언어, 종교, 문화의 다름이 존중되는 공감과 소통의 디자인

##### 안정성

다양한 활동에서 발생 가능한 안전사고를 예방하고 대책이 마련된 디자인

##### 심미성

생태 도시 순천의 심미적 가치를 담은 정서적 만족감을 제공하는 디자인

##### 지속성

친환경 자재의 적극적 활용 및 에너지 절감 디자인으로 지속가능성을 지향하는 디자인

##### 혁신성

누구나 사용하기 쉽고 편리한 기술이 접목된 디자인

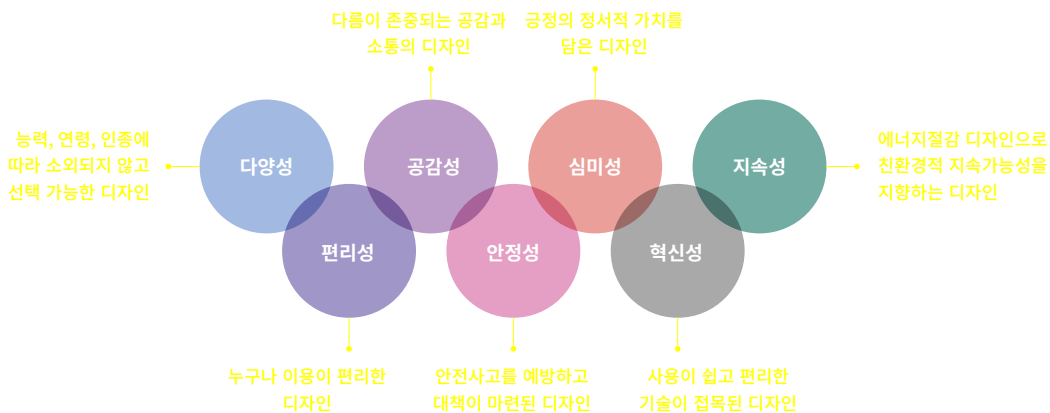

## 1. 범위 및 구성

### 1.1 순천시 유니버설디자인 가이드라인 범위

#### 공간적 범위

순천시 유니버설디자인 가이드라인의 공간적 범위를 설정하기 위하여 가로, 공원, 공공건축물, 관광지로 분류하고, 각 공간들에서 필수적으로 고려되어야 하는 세부 항목들을 도출하여 가이드라인의 공간적 범위로 설정한다.

순천시 유니버설디자인 가이드라인 범위	가로	<ul style="list-style-type: none"> <li>• 보도: 보행안전구역, 차량진출입구역, 자전거 도로, 보차도분리</li> <li>• 교통시설물: 보도펜스, 블라드, 버스·택시 승차대, 신호기</li> <li>• 공급시설물: 맨홀, 배전함</li> <li>• 편의시설물: 음수대, 공공벤치</li> </ul>
	공원	<ul style="list-style-type: none"> <li>• 접근공간: 안내시설, 주차공간</li> <li>• 이동공간: 보행로</li> <li>• 서비스공간: 화장실, 놀이터, 휴게시설</li> <li>• 편의시설물: 음수대, 공공벤치, 휴지통</li> <li>• 공공정보매체: 안내시설물</li> </ul>
	공공건축물	<ul style="list-style-type: none"> <li>• 접근공간: 로비, 주차공간, 건물출입구</li> <li>• 이동공간: 복도, 엘리베이터, 계단, 보행접근로</li> <li>• 위생공간: 화장실, 수유실, 샤워실</li> <li>• 공용시설: 자전거보관소, 인포메이션센터</li> <li>• 공공정보매체: 시각정보, 촉각·청각·후각정보, 안내시설물</li> </ul>
	관광지	<ul style="list-style-type: none"> <li>• 접근공간: 사전정보제공, 안내시설, 매표소, 주차공간</li> <li>• 이동공간: 보행로</li> <li>• 서비스공간: 화장실, 광장, 방법 및 안전시설</li> <li>• 편의시설물: 음수대, 공공벤치, 휴지통</li> <li>• 공공정보매체: 안내시설물</li> </ul>

순천시 유니버설디자인 가이드라인 범위

#### 내용적 범위

순천시 유니버설디자인 가이드라인의 내용적 범위는 “포용력있고, 지속가능한, 환경친화적인 스마트한 순천시”를 만들기 위해 앞서 도출된 순천시 유니버설디자인 7원칙을 기반으로 수립한 공간 영역별 가이드라인과 적용안을 주요 내용으로 한다.

## 1.2 순천시 유니버설디자인 가이드라인 구성

### 가이드라인의 구성

가이드라인 구성은 적용지도, 가이드라인, 가이드라인 적용안 세 단계로 이루어진다.

#### 1단계: 적용지도

적용지도를 통하여 각 공간 범위의 세부 항목들을 포괄적으로 이해할 수 있도록 한다.

각 공간 범위 별 적용되어야 할 모든 항목들을 가상의 공간안에 종합적으로 파악 할 수 있도록 도식화하여 제시, 보는 이로 하여금 가이드라인에서 다룰 세부 내용들을 한눈에 파악할 수 있도록 한다. 이는 유니버설디자인을 반영하여야 하는 공간 또는 시설을 개별적 요소가 아닌 통합적으로 이해하게 하는데에 그 목적이 있다.

#### 적용지도에 포함되는 내용

- 공간의 범위 및 세부 항목 제시
- 가상 공간에 가이드라인에 포함된 대표 항목 이미지 표현
- 공간 범위별 대표 지침에 대한 내용 명시



적용지도 예시

## 2단계: 가이드라인

가이드라인 파트의 경우, 각 공간범위의 세부항목들에 대한, 디자인, 설치, 운영 등에 필요한 원칙 및 지침들을 유니버설디자인의 기본 원칙들과 순천시 유니버설디자인 7원칙의 관점을 함께 고려, 구체화시켜 작성한 세부 설계지침 및 설명 이미지를 포함한다. 제공되는 이미지는 디자인 샘플이 아닌, 가이드라인에 대한 주요 원칙들에 대한 이해를 돕기 위한 가상의 이미지이다.

페이지 구성의 경우, 각 영역의 세부 항목별 가이드라인은 기본지침과 세부내용으로 구성되며, 세부내용 중에서 순천시 특성에 특화된 차별화된 유니버설디자인 내용에 대하여는 기호로 표기한다.

**가이드라인 작성시 가장 기본이 되는 내용**

---

**순천시 유니버설디자인 특화 내용 표시**

---

**공간에 따라 필요한 세부 항목들**

---

**내용을 이미지로 보기쉽게 전달**

---

**법적 근거 각주 표시**

---

**기본지침**

- 화장실은 인간의 삶에서 반드시 필요한 공간인 동시에 평소에 잘 사용하지 않는 동작들이 이루어지는 공간이므로 세심한 배려가 필요하다.
- 노인, 장애인, 임신부, 영유아 및 동반자등 다양한 사람들이 사용하는 공간으로 사용자의 다양한 이용패턴 을 이해하고 손잡고 원활한 사용성이 배려된 공간으로 계획해야 한다.
- 일반화장실에도 영유아 동반자나 어린이 등이 안전하고 편리하게 이용할 수 있는 설비를 갖추며, 어린이용 대,소변기 및 세면대는 각각 1개 이상 설치하는 것을 원칙으로 한다.
- 자연채광과 자연환기를 적극적으로 활용하여 에너지 절감을 하도록 하며, 가능한 친환경 재료를 적극 적용하도록 한다. **☞**
- 화장실로 연결되는 통로와 출입구의 유효 폭은 0.85m 이상(법적치수 0.8m 이상)<sup>1)</sup>으로 하며, 가급적 0.9m 이상을 권장한다. 출입문의 경우, 미닫이문 또는 자동문을 권장한다.

**위치 및 접근**

- 화장실은 인자가 쉽고 접근성이 높은 위치에 설치한다.
- 장애인이나 가족등이 함께 이용할 수 있는 다목적 화장실과의 통합적 배치를 고려하고, 주출입층 외에도 각 층마다 설치하여 편의성과 접근성을 확보한다.
- 접근통로의 경우, 휠체어 사용자 또는 유모차 동반자와 같은 부피가 있는 기구와 동행하는 사용자들을 배려하여 화장실의 유효폭의 경우 단차가 없고 1.5m 이상을 확보하는것을 원칙으로 한다.
- 기존 건축물등 부득이한 경우에는 1/18 이하의 경사로를 설치할 수 있다.

▲ 권장: 다목적 화장실의 설치 예

**남성용 소변기 설치**  
**비상호출버튼**  
**자동세정장치**  
**휠체어사용자 등을 고려한 세면대 설치**  
**바닥유효면적 2.0×2.0m 이상 권장**  
**물에 젖어도 미끄러지지 않는 바닥 마감재**  
**단차없는 출입구 자동문 권장**  
**유효폭 0.85m 이상 (0.9m 이상 권장)**  
**점이식 기저귀 교환대 또는 점이식 간이침대 설치**  
**오스트메이트 설치**  
**물건을 놓을수 있는 간이선반 설치**  
**쓰레기통**  
**누구나 사용이 가능한 화장실 안내사인 표기 (픽토그램,점자표기,음성안내)**

가이드라인 예시

12





## 2. 가로

### 2.1 가로 가이드라인 기본방향

#### 가이드라인 개요

앞 장에서 도출된 순천시 유니버설디자인 기본 방향과 7원칙을 반영하여, 실제 순천시의 가로에 유니버설디자인을 적용 시 활용 가능한 세부 지침들을 정립한다.

가로 가이드라인의 경우, 가로의 가장 사용빈도가 높은 대표적 공간들을 선정하며, 그 분류기준은 다음과 같다. 보행자가 도심의 각 공간을 이용할 수 있도록 연결하는 보도공간, 보행자가 안전하고 원활하게 가로공간을 이용하기 위한 교통시설물, 도심의 설비 및 전기를 원활히 공급하기 위해 필요한 공급시설물, 가로를 이용하는 보행자의 편의를 위한 편의시설물 등으로 분류한다.

본 가이드라인에서 지정하는 가로는 차량 통행이 위주인 고속도로 등을 제외하고, 일상생활과 밀접하며 안전하고 쾌적한 보행환경의 조성이 선행되어야 할 일반도로를 말하며, 보행자우선도로, 자전거도로를 포함한다.

#### 대상 공간 및 세부항목

보도	교통시설물	공급시설물	편의시설물
보행안전구역	보도펜스	맨홀	음수대
차량진출입구역	블라드	배전함	공공벤치
보차도 분리	버스·택시 승차대		
횡단보도	신호기		
자전거도로			



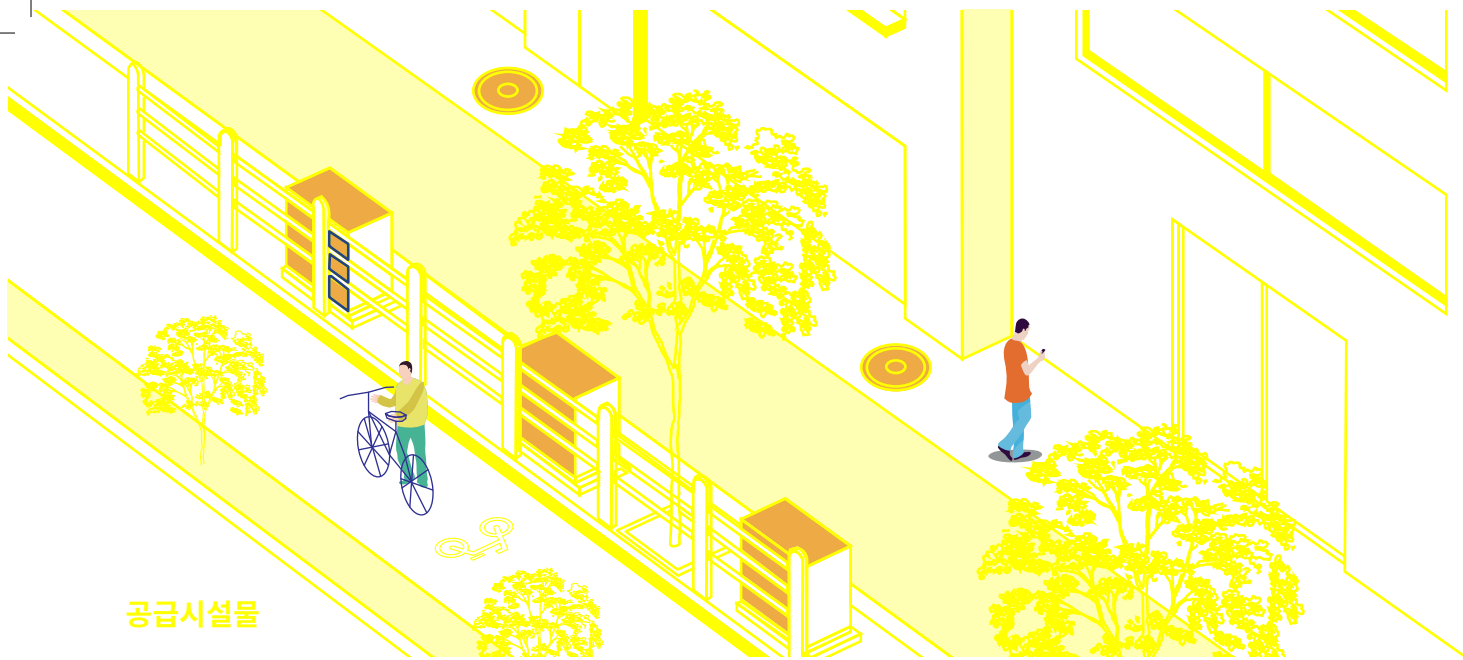

### 공급시설물

#### 맨홀, 배전함

- 공급시설물은 보행자 및 자전거 사용자의 동선을 단절시키지 않도록 위치를 결정한다.
- 복잡한 패턴이나 색상의 사용을 지양하고 시·지각적 혼돈을 최소화한 간결한 디자인으로 보도의 연속성을 강화한다.
- 맨홀은 보도의 포장 재료와 동일한 재료로 마감하고, 단차나 틈새가 없도록 설치한다.



공급시설물

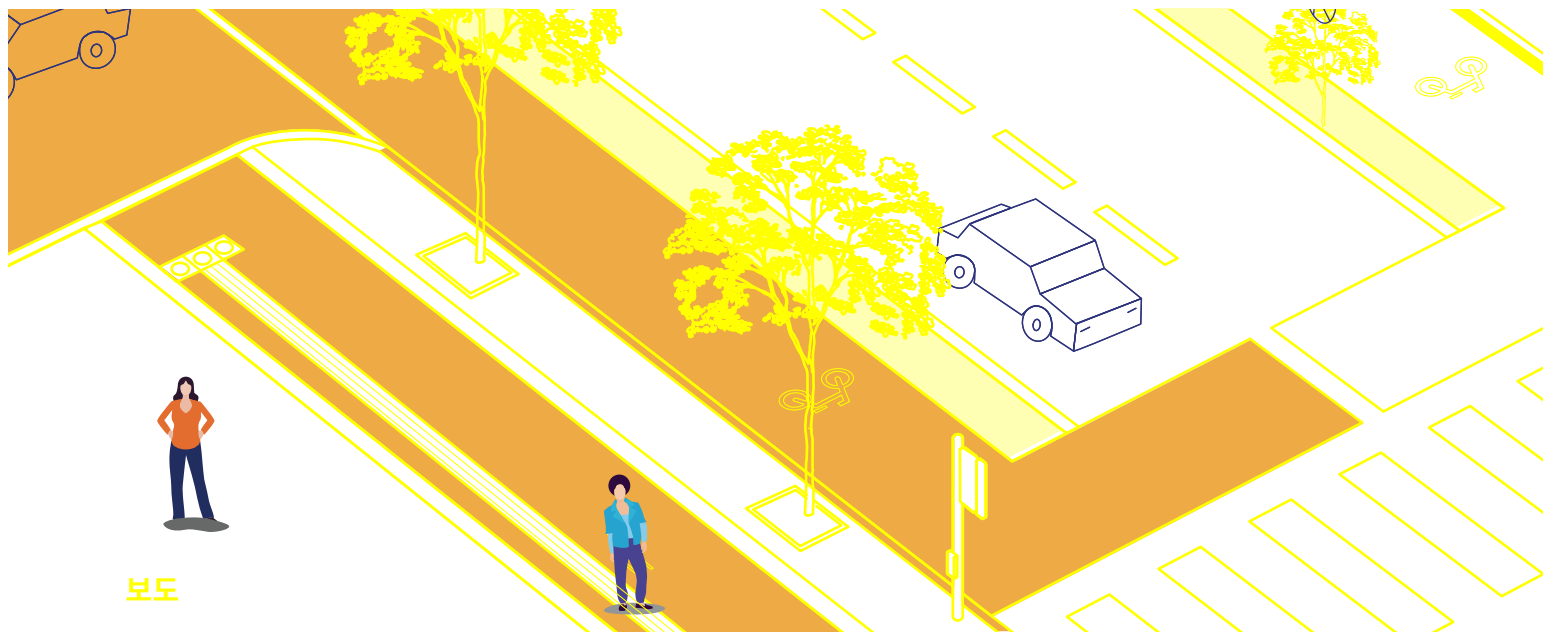

### 보도

#### 보행안전구역, 차량진출입구역, 자전거 도로, 보차도분리

- 가로공간은 장애인, 노인, 임산부, 어린이, 유모차 및 휠체어 사용자, 외국인 등 누구나 편안하고 안전하게通行할 수 있도록 쾌적하고 친환경적인 보행공간으로 조성해야 하며, 보행동선은 모두가 이용하기 편한 디자인으로 연속적으로 설치해야 한다.
- 보행자와 상충되는 차량진출입구역은 보행안전구역이 진행방향으로 평탄하게 연속될 수 있도록 보행자의 영역을 최대한 확보한다.
- 자전거도로는 보행안전구역과의 경계를 명확히 하여 보행자의 안전성을 확보한다.

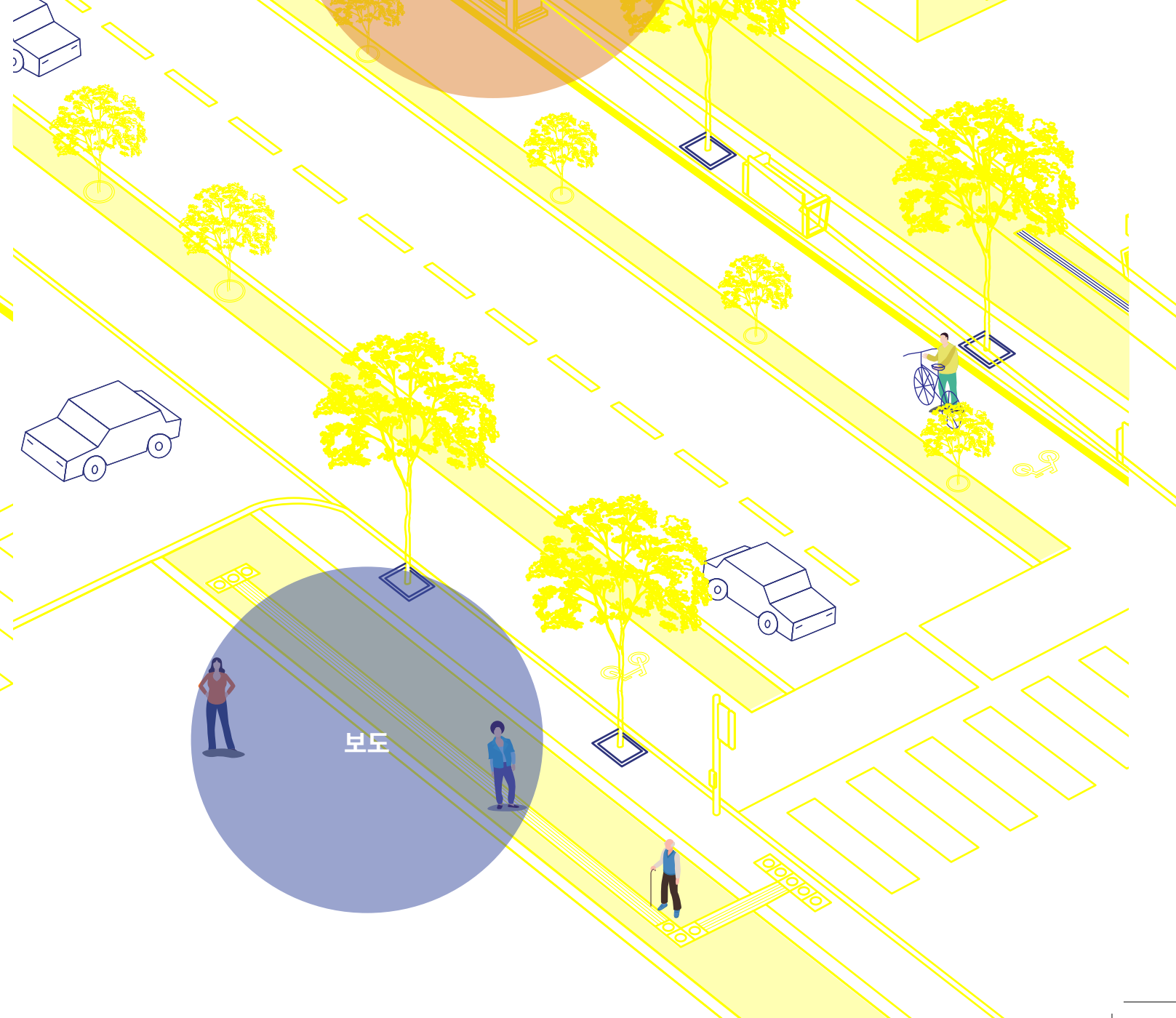

보도

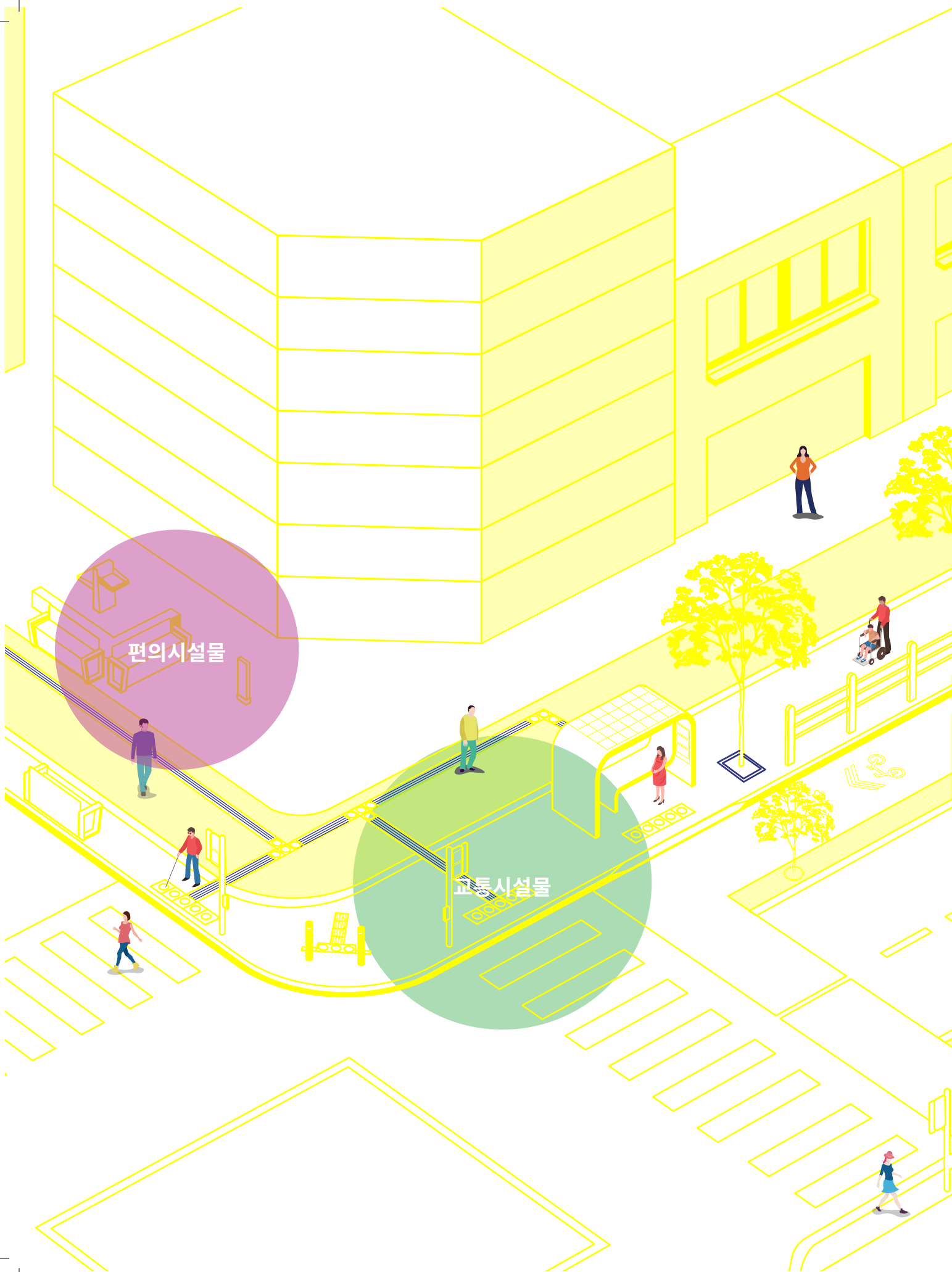

**편의시설물**

**음수대, 공공벤치**

- 음수대는 많은 사람이 이용하는 가로나 공원 등 공공공간에 누구나 접근 및 이용 가능하도록 설치하며, 항상 청결하도록 유지·관리 되도록 한다.
- 벤치는 보도 유효폭을 침범하지 않아야 하며 시선의 은폐와 차단이 생기지 않는 장소에 설치해야 한다.
- 휠체어 사용자가 옆에서 함께 휴식을 취할 수 있는 충분한 활동공간을 확보한다.

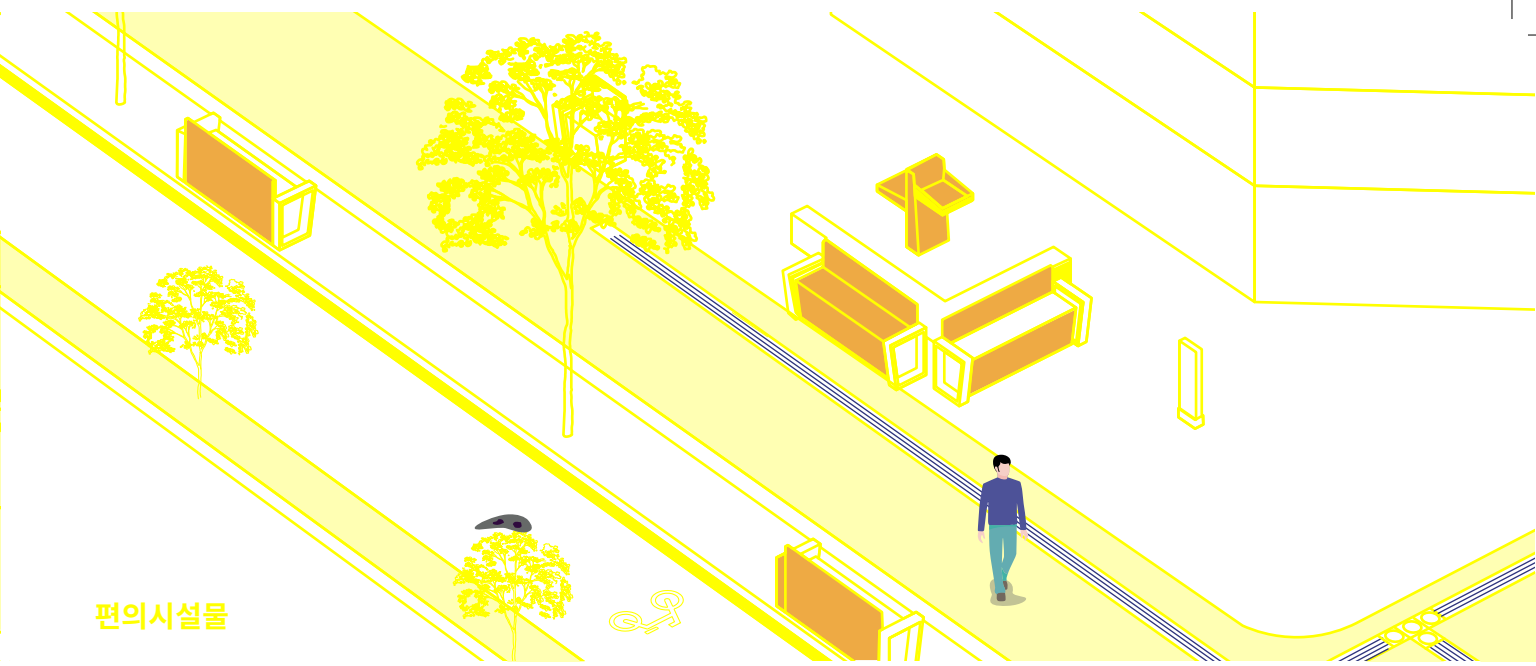

**교통시설물**

**보도펜스, 블라드, 버스·택시 승차대, 신호기**

- 블라드는 보행자의 안전하고 편리한 통행을 방해하지 않는 범위 내에서 반드시 필요한 장소에 최소화하여 설치한다.
- 버스·택시 승차대는 안전한 보행환경을 침해하지 않으며, 교통약자를 포함한 누구나 버스 및 택시를 기다리는 부담이 적은 장소로 조성하도록 한다.
- 횡단보도에는 교통신호기를 설치하며, 신호기의 설치로 인해 보도의 유효폭을 침범하지 않도록 하고, 가급적 다른 가로시설물과 통합한 위치에 설치되 식별이 잘 되도록 한다.

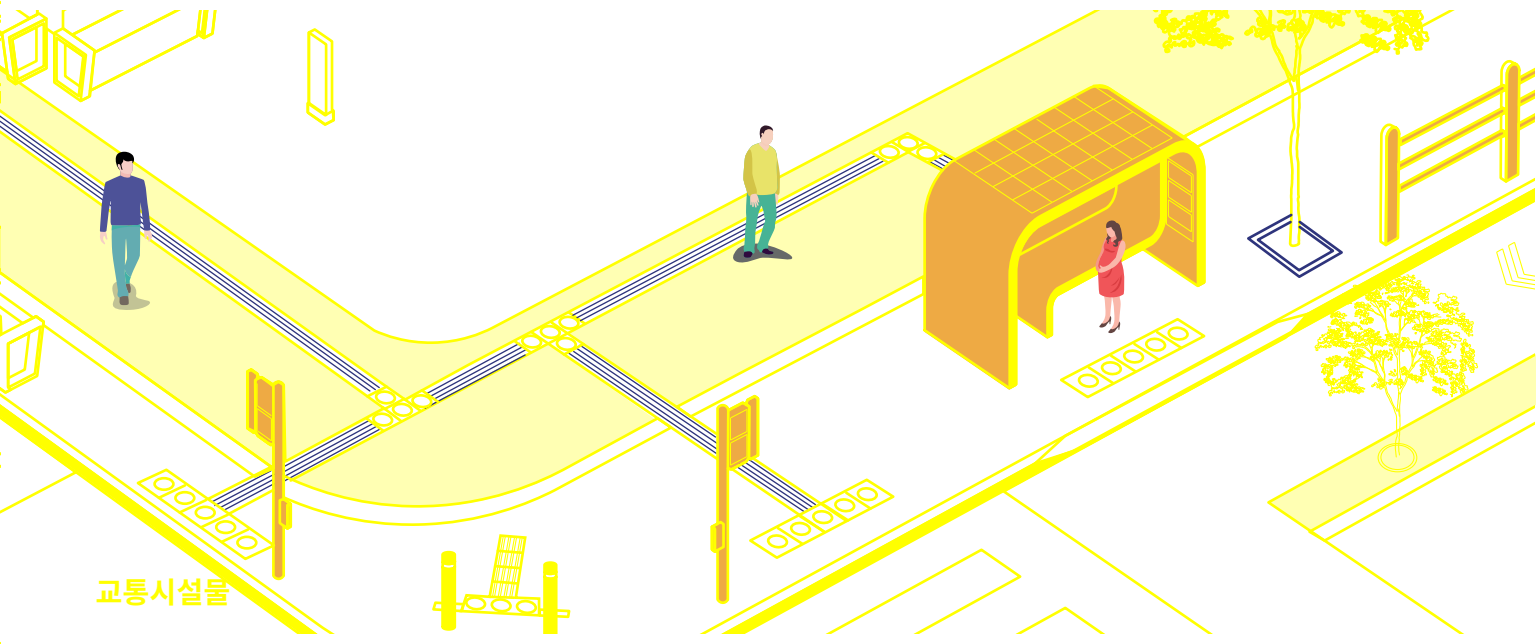



## 2.3 가이드라인 > 보도 > 보행안전구역<sup>1</sup>

### 기본지침

- 가로공간은 장애인, 노인, 임산부, 어린이, 유모차 및 휠체어 사용자, 외국인 등 어느 누구든지 편안하고 안전하게通行할 수 있도록 쾌적하고 친환경적인 보행공간으로 조성해야 하며, 보행동선은 모두가 이용하기 편한 디자인으로 연속적으로 설치해야 한다.
- 보도의 안전보행로 확보를 위해 간판, 전신주, 가로등, 가로수 등 보행 장애물이 보행안전구역의 유효폭을 침범하지 않도록 한다.
- 보도는 단차가 없고 연속적인 보행이 가능하도록 설치해야 하며, 가급적 경사로가 발생하지 않도록 한다.
- 건축물 등의 출입구로부터 각종 대중교통수단까지 불편함이 없도록 연결하며, 인근의 공원, 광장 등 공공공간과 유기적으로 연계되도록 한다.
- 우천, 폭염, 폭설 등 기후변화를 고려한 안전하고 쾌적한 보행공간을 조성한다.

### 구조 및 형태

#### 유효폭

- 보도는 휠체어 사용자나 유모차, 여행용 가방이나 짐을 운반하는 사람, 대화를 나누며 나란히 걷는 사람들의 다양한 행태를 고려하여 보행자가 안전하고 편안하게通行 또는 교행할 수 있는 적정기준 유효폭을 확보하도록 하며, 지역 특성에 따른通行량과 토지이용상황 등도 고려한다.
- 유모차 또는 휠체어 사용자가通行할 수 있도록 유효폭은 가로수 및 시설물을 제외하고 2.0m 이상을 확보하도록 한다. 단, 지형상 불가능하거나 기존 도로의 증·개축 시 불가피하다고 인정되는 경우에는 유효폭을 1.2m 이상으로 완화할 수 있다.<sup>1</sup>
- 유효폭이 1.5m 미만인 경우에는 유모차나 휠체어 사용자가 원활하게 교행할 수 있도록 30m 이내(법적치수 50m)마다 폭 1.5m x 길이 2.5m 이상(법적치수 1.5m x 1.5m 이상)의 수평면으로 된 교행구역을 설치하도록 한다.<sup>1</sup>
- 보도의 유효폭의 양측면에는 측방 여유폭을 0.3m 정도 확보하도록 권장한다.
- 보도에 건물 간판, 가로등, 전신주, 소화전은 물론 편의를 제공하는 벤치, 자전거보관소 등을 설치하는 경우에는 보행자의通行에 지장을 주지 않도록 보행안전구역 밖에 설치하도록 한다.<sup>1</sup>



## 유효안전높이

- 전방의 장애물 여부를 주시하지 않고 보행할 때에도 안전에 위협이 없는 충분한 유효높이를 확보한다.
- 보행자의 안전하고 원활한 통행을 위해 보도 유효폭의 바닥면으로부터 높이 2.5m 이내(법적치수 2.1m 이하)에는 가로수의 가지 및 장애물이 없는 유효높이를 확보하도록 한다.<sup>2</sup>
- 유효높이는 인접 구역(공개공지 및 시설물 설치구역)까지 적용한다.

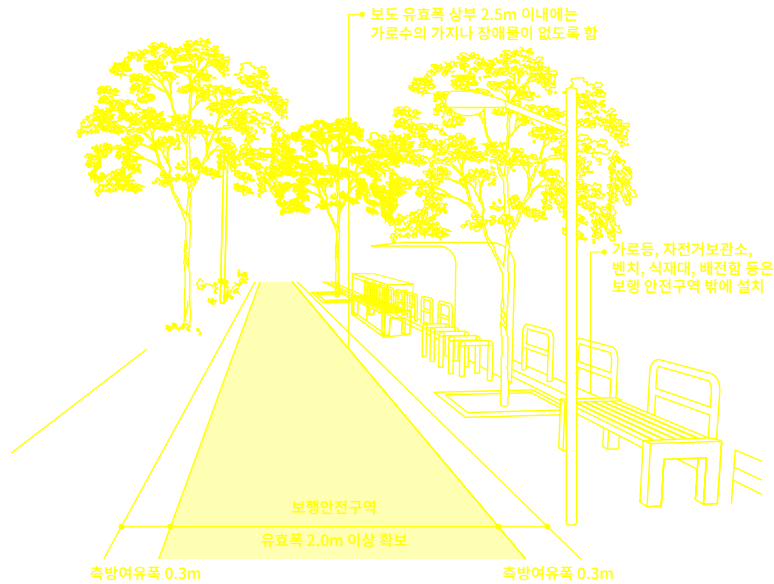

## 기울기

- 보행자의 안전한 이동을 위해 단차가 발생하지 않도록 계획하고 마감한다.
- 부득이하게 단차가 발생할 시에는 진행방향 모따기 가공으로 휠체어 및 유모차 등의 통행에 불편함이 없도록 해야 한다.
- 안전하고 편안한 보행을 위해 종·횡단 기울기가 동시에 발생하지 않도록 계획한다.
- 인접 건축물의 출입구 바닥과 보행안전구역의 높이에서 경사가 발생하지 않도록 하고, 발생하는 경우 인접 건축물의 전면부 영역에서 경사를 보완하도록 한다.
- 진행방향의 종단기울기는 1/20 이하(법적치수 1/18 이하)를 권장하며, 지형상 불가능하거나 기존 도로의 증·개축 시 불가피하다고 인정되는 경우에는 1/12 이하로 할 수 있다.<sup>2</sup>
- 진행방향의 횡단기울기는 1/50 이하(법적치수 1/25 이하)를 권장한다.<sup>2</sup>

<sup>2</sup> 교통약자의 이동편의 증진법 시행규칙



## 바닥마감

- 휠체어나 유모차 사용자, 하이힐을 신은 여성 등 다양한 사람들의 통행을 고려하여 바닥재의 종류 및 시공방법을 선택한다.
- 바닥은 우천 시 등에도 잘 미끄러지지 않는 재질로 평탄하게 마감한다.<sup>3</sup>
- 보도블록 등으로 포장하는 경우에는 이음새 틈이 벌어지지 않도록 설치한다.<sup>3</sup>
- 바닥 포장재는 움직이지 않도록 고정되어야 하고, 0.5cm 이상의 턱이 생기지 않아야 한다.
- 재료의 명도 및 질감 등을 활용하여 보행안전구역을 명확하게 구별할 수 있도록 조성하되, 너무 많은 패턴을 사용하는 등의 조잡함을 지양한다.
- 투수성 보도 등 친환경 소재를 적극 활용하도록 권장한다. SC
- 보행자 통행이 예상되는 연석과 경계석은 모두 미끄럼 저항기준을 반드시 준수하여 미끄럼사고를 예방한다.

## 배수

- 보행안전구역 내 배수구 설치는 가급적 지양한다.
- 보도에 보행자가 빠질 위험이 있는 곳에는 덮개를 설치하되, 격자구멍 또는 틈새가 없는 배수로 덮개를 설치하도록 한다.<sup>3</sup>
- 부득이하게 덮개에 격자구멍이나 틈새가 있는 경우 1cm 이하의 간격이 되도록 하고, 보행자 진행방향과 직각이 되도록 설치한다.<sup>3</sup>
- 배수구 덮개는 보도 포장 마감재와 동일한 재료와 동일한 높이로 설치하며, 이음새간격을 최대한 좁혀 통행해 불편이 없도록 한다. SC
- 우수 처리는 보행 진행방향이 아닌 식수대나 차도 쪽으로 배수한다.

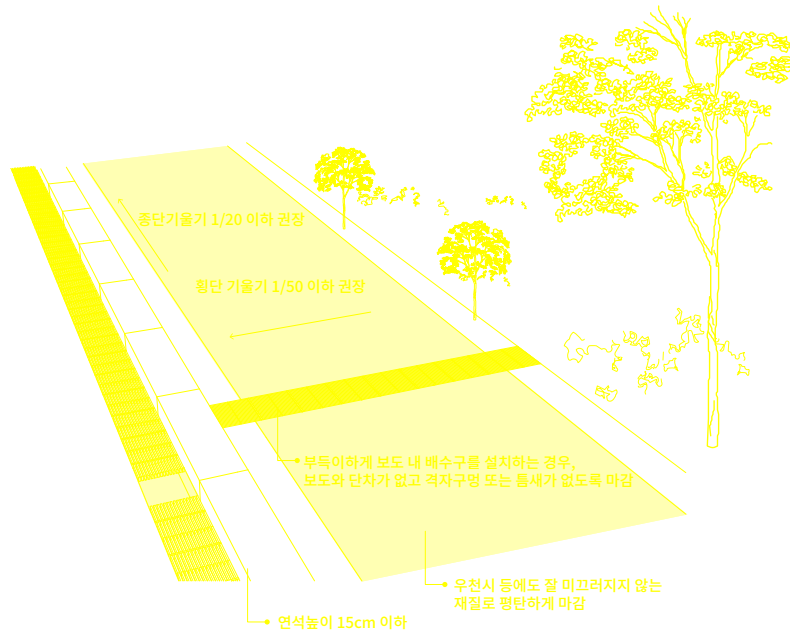

## 점자블록

- 시각장애인의 보행 안전을 위해 적재적소에 점자블록을 설치하되, 과도한 설치는 비시각장애인의 통행에 불편함을 초래할 수 있으므로 필요한 만큼만 설치하도록 한다.
- 점자블록은 시각장애인이 많이 이용하는 보도, 시각장애인 이용시설, 교통시설, 버스승차대, 횡단보도 등에 중점적으로 설치한다.
- 점자블록 설치 시 시각장애인의 심리적 안정감 및 다른 보행자와의 동선 마찰을 피하기 위해 보행안전구역의 대지 내 공지 쪽 기준선에서 0.6m 이격하여 설치한다.
- 지장물 등으로 인한 점자블록의 우회설치는 지양한다.
- 경고 및 주의환기용 블록은 시각장애인 등의 안전한 유도과 경고가 필요한 지점 등에 반드시 음성이나 진동 등과 함께 복수의 정보를 제공한다.
- 원칙적으로 황색계열을 사용하되, 설치 장소의 주변 상황에 따라 조화를 잘 이루면서 명도나 채도의 차이가 큰 점자블록이나 질감이 다른 바닥재 등을 사용하도록 권장한다.
- 시각장애인을 위한 음향신호기의 전면에는 점형블록을 설치하도록 한다.<sup>4</sup>

4 교통약자의 이동편의 증진법 시행규칙

## 가로수

- 가로수는 보행자에게 그늘 제공 및 심리적 안정을 선사하며, 보기 좋은 경관 형성을 위하여 필수적으로 설치되어야 하며, 가로 유형별로 설계 및 설치 방법을 적절히 적용하여야 한다.
- 보행자를 고려한 가로수를 조성하여 차도와 보도를 분히라고 이를 통하여 보행자의 안전과 심리적으로 편안함을 제공한다. 또한, 보행자와 차량의 이동 및 시야를 저해하지 않는 범위 내에서 설치를 권장한다.
- 보행안전구역의 유효폭을 고려하여 설치하며, 최소 유효폭 1.5m를 확보할 수 없는 경우, 설치를 지양하고, 가능하면 인접건물 또는 옹벽등을 활용하여 입면 녹화를 하는 방향을 권장한다.<sup>5</sup>
- 교통표지판 지주 반경 5m 이내 가로수 식재를 금지하며, 가로수가 주요 건축물 등의 조망을 방해하지 않도록 설치한다.<sup>5</sup>
- 교차로 및 횡단보도 주변 가로수의 경우, 시야를 방해하지 않도록 높이가 낮은 수종을 설치한다.
- 가로수 설치 시, 가로등 및 지주형 시설물과의 적정 간격을 고려하여 설치한다.
- 보행안전구역의 가로수는 지면으로부터 2.5m까지 가지치기를 한다.<sup>6</sup>

## 수목보호대

- 수목보호대의 디자인은 보도와 조화를 이루도록 하며, 과도한 형태나 장식적 요소는 지양한다.
- 기본프레임은 사각을 권장하며, 경우에 따라 원형을 설치, 다만, 다각형 형태는 지양한다.
- 빗물 투수와 하부 청소가 용이한 구조를 적용한다.
- 보호덮개의 높이는 지면의 높이와 동일하게 설치하며, 체결볼트의 돌출을 지양한다.
- 재료는 내구성 및 유지관리를 고려하여 적용하고, 가급적 친환경 자재를 권장한다.



좌) 화려한 패턴 및 색채 지양, 우) 보도와 조화로운 색채 및 재질 적용

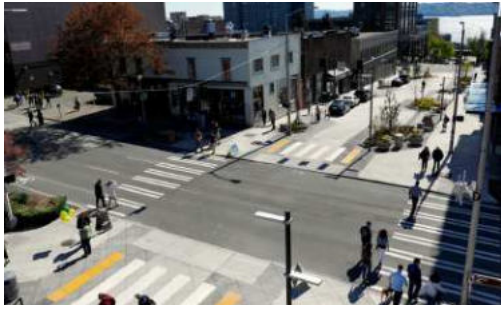

미국 시애틀 Bell Street Park. 단차 없는 보차도 분리와 보행자 중심의 유기적인 시설을 계획 등으로 거리를 활성화시킨 사례,  
출처 : <http://www.svrdesign.com>





미국 샌프란시스코 Parklets Project. 도심내의 비어있는 주차공간에 보행자들이 잠시 쉬어갈 수 있는 휴게공간 및 시설물공간을 조성하는 가로 활성화 프로젝트,  
출처 : <http://www.aucklanddesignmanual.co.nz>, <https://groundplaysf.org>, <https://www.intersticearchitects.com>



미국 St. Louis Clayton. 인식성과 가독성이 좋으면서도 간결한 디자인을 적용한 가로 안내시설물, 출처 : <https://kikuobata.com>

## 기타

- 공공건축물이나 공공공간은 폐쇄적인 담장 대신 식재 등으로 개방감을 확보한다. 
- 지역의 특성을 문화적 콘텐츠로 활성화 할 수 있도록 차 없는 거리, 보행전용 거리 등 특성에 맞는 보도로 조성한다. 
- 범죄가 우려되는 지역에는 CCTV 등을 설치한다.
- 횡단보도 대기공간 주변 등 적재적소에 잠시 비를 피할 수 있는 공간 또는 여름철에 햇빛을 피할 수 있는 그늘 등 쾌적한 공간을 확보한다. 



좌) 시설물구역과 보행안전구역이 잘 정비된 가로 사례, 우) 횡단보도 주변에 차양시설 및 공공벤치 설치 사례

## 2.3 가이드라인 > 보도 > 차량진출입구역

### 기본지침

- 보행자와 상충되는 차량진출입구역은 보행안전구역이 진행방향으로 평탄하게 연속될 수 있도록 보행자의 영역을 최대한 확보한다.
- 공공보도에서 차량이 통과할 때 보행자의 안전하고 쾌적한 보행환경 유지를 최우선으로 하며, 차량통행에 따른 보행자의 불편을 최소화 한다.
- 차량진출입구역에 경사로를 설치하는 경우에는 보행안전구역의 최소 유효폭을 침범하지 않도록 하며, 보도면은 높이 변화 없이 연속성을 갖도록 하여 보행자가 안전하게 통행할 수 있도록 한다.

### 설치

- 자동차가 보도를 통과하는 차량진출입구역의 경우에는 보도 등의 높이를 유지하고 차도의 경계부분은 턱 낮추기를 해야 한다.<sup>7</sup>
- 보행안전구역은 보행자의 진행방향으로 단절 없이 연속되게 설치한다.
- 특히 진행방향의 횡단경사는 1/50 이하가 되도록 하며, 부득이하게 차량 진입 확보를 위한 경사 발생 시 적어도 보행 유효폭 2.0m를 침범하지 않는 범위(식재대, 시설물 구역, 공개공지 등)에서 차량통과용 경사로를 확보한다.
- 차량진출입부의 보차도 경계구간의 높이 차이는 2cm 이하가 되도록 설치를 권장한다.
- 차량의 진출입이 발생하는 사실을 보행자가 인식할 수 있도록 바닥 마감재의 색상 및 질감 등을 달리하여 설치한다.<sup>7</sup> 

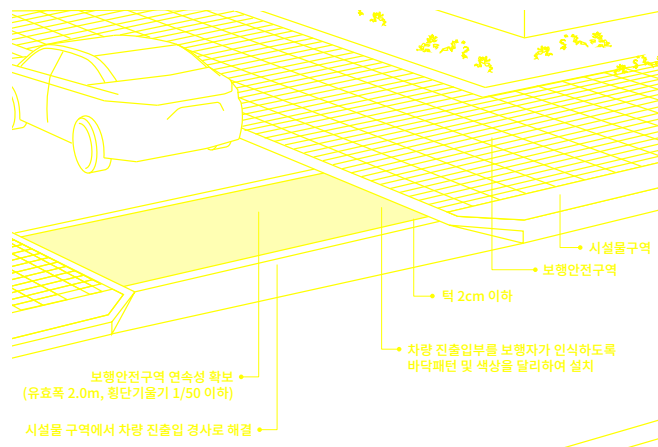

7 교통약자의 이동편의 증진법 시행규칙





좌) 차량진출입 방향을 보행자가 인식할 수 있도록 선형 패턴 적용, 우) 고원식 횡단보도가 동반된 차량진출입구역 사례

### 고원식 횡단보도

- 교차로 진입부에서 자동차의 감속유도를 위한 시설로, 교차로에서 보행자의 통행 편의성을 높여줄 수 있는 시설이다.
- 보도면과 동일한 높이로 설치함으로써 보행동선에 경사로를 만들 필요가 없고, 보행자의 통행 안전성 및 쾌적성 향상을 확보할 수 있다. 횡단보도에는 횡단보도 관련 노면표시를 하도록 한다.
- 고원식 횡단보도의 윗면 평탄부는 차량의 길이를 고려하여 2.5m 이상으로 설치한다.<sup>8</sup>
- 횡단보도부와 보도와의 높이 차는 2cm 이하를 권장한다.<sup>8</sup>
- 보도와 차도의 단차없이 고원식 횡단보도를 설치한 경우, 시각장애인 등이 경계부를 명확히 인지할 수 있도록 점자블록을 설치한다.
- 보도로 진입하는 불법 주정차를 방지하기 위해 보도와의 경계에 볼라드 등을 설치할 수 있다.

<sup>8</sup> 교통약자의 이동편의 증진법 시행규칙, 국토해양부 보행우선구역 표준설계매뉴얼

## 2.3 가이드라인 > 보도 > 보차도 분리

### 기본지침

- 보도와 차도는 보행자의 안전을 위해 명확히 분리하는 것을 원칙으로 한다.
- 보차도 분리 유형을 선택할 때에는 도로 폭, 간선도로 여부, 보행자 및 자동차 교통량, 주택지·상업지 등 주변여건 및 공공시설 유무, 사유지의 높이, 도로의 중·횡단 기울기 및 배수계획 등을 고려하여 계획한다.

### 보차도 분리 유형

- 보차도 분리 유형은 연석과 보도의 높이 차에 따라 다음과 같이 세 가지 유형으로 구분된다.<sup>9</sup>
- 횡단보도 진출입 경사를 최소화하고 보행의 연속성을 유지하기 위해서는 유형2 또는 유형3의 설치를 권장한다. 단, 기존도로의 개·보수 시에는 주변 여건을 고려하여 보도 유형을 결정한다.

#### 유형1

- 일반적으로 사용되는 유형으로, 보도면이 차도면 높이보다 높고 연석높이와 같은 구조이다.
- 자동차 교통량이 많은 간선도로에 적합하며, 보도면과 차도면의 단차가 커서 횡단보도 진출입부의 턱낮추기 경사부가 길어지는 단점이 있다. 또한, 식수대 등으로 보차도가 충분히 분리되지 못한 경우에 보행자가 차도로 쉽게 진입할 수 있으므로 안전을 위한 대책이 수반되어야 한다.

#### 유형2

- 보도면이 연석보다는 낮고, 차도면보다는 약간 높은 구조이다.
- 횡단보도나 차량 진출입부에 완만한 경사 처리가 가능하며, 높이 변화를 최소화하기 위해서는 보도면을 차도면보다 5cm 정도 높게 계획하도록 권장한다. 횡단보도 진입부 등에는 시각장애인용 점자블록을 설치한다.

#### 유형3

- 보도면이 연석보다 낮고 차도면과는 동일한 높이를 갖는 구조이다.
- 자동차 교통량이 적은 도로에 적합하며, 횡단보도나 차량 진출입부에 경사가 발생하지 않기 때문에 평탄한 보도면을 유지할 수 있다. 단, 배수처리에 주의해야 하며, 횡단보도 진입부 등에 시각장애인용 점자블록을 설치한다.





### 보차도 경계부분

- 보도와 차도는 연석, 보도펜스, 식재대, 바닥마감재의 질감 및 색상의 휘도차이 또는 이들을 혼합 사용하여 경계를 구분하여 보행공간의 안전성을 확보하도록 한다.
- 보도와 차도의 높이 차이를 두는 경우에는 보도를 차도보다 높게 계획한다.
- 보차도 분리를 위한 연석의 높이는 15cm 이하(법적치수 25cm 이하)를 권장하며, 가능한 낮게 설치하도록 한다.<sup>10</sup>
- 연석의 색상은 보도 포장재의 색상과 다르게 하여 식별하기 쉽도록 한다.
- 차량통행량이 많고 차량 속도가 빠른 도로에서는 연석과 함께 가드레일과 식재대를 병행 설치하도록 권장한다.
- 횡단보도와 차도의 교차지점에서도 보도의 연속성은 유지되도록 한다.
- 단지내 도로, 이면도로, 어린이 보호구역 등 보행자가 우선시되는 도로에서는 보차도의 교차 시 보도의 높이 유지가 차도보다 우선시되어야 한다.

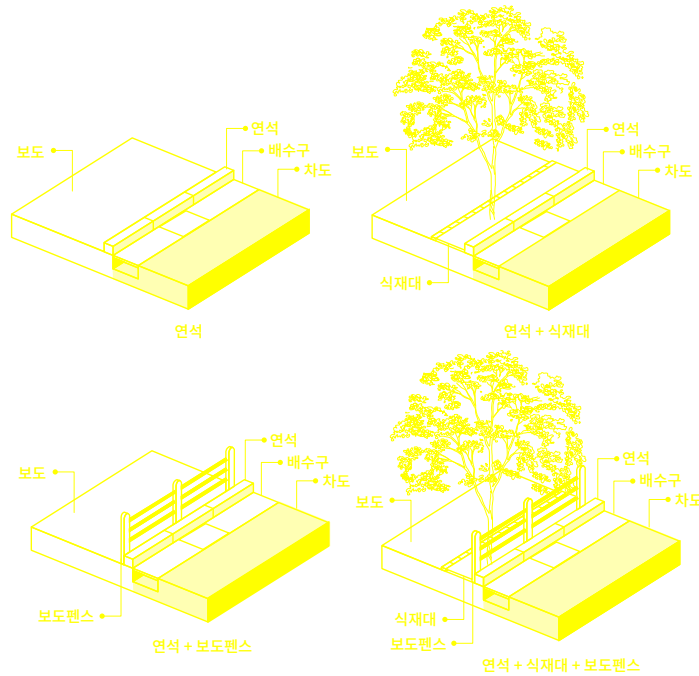

보차도 경계부 처리방법

## 2.3 가이드라인 > 보도 > 횡단보도

### 기본지침

- 보행자의 이동 편의를 위하여 육교나 지하도보다는 횡단보도를 설치하고, 보행거리가 짧은 교차로로 계획하도록 한다.
- 노인, 장애인, 휠체어 및 유모차 사용자, 어린이 등이 편안하고 안전하게 이동할 수 있도록 보도와 횡단보도의 높이가 연속되도록 계획한다.
- 자동차 우선도로에 설치하는 횡단보도는 차도면의 높이에 맞추며, 보행자 우선도로에 설치하는 횡단보도는 보도면의 높이에 맞추도록 한다.

### 설치기준

#### 구성

- 횡단보도에는 횡단보도표시 및 횡단보도표지판을 설치한다.<sup>11</sup>
- 횡단보도를 설치하고자 하는 도로의 표면이 포장이 되지 아니하여 횡단표도표시를 할 수 없는 때에는 횡단보도표지판을 설치하도록 한다. 횡단보도표지판에는 횡단보도의 너비를 표시하는 보조표지를 설치하여야 한다.<sup>11</sup>
- 야간 교통사고 예방을 위해 횡단보도 주변의 가로등은 일반 가로등과 달리 집중 조명등을 설치하며, 조도는 500 lux 이상으로 한다.

#### 위치

- 횡단보도는 육교나 지하도 및 다른 횡단보도로부터 100m 또는 200m이내에는 설치하지 않아야 한다. 단, 어린이 보호구역이나 노인 보호구역, 장애인 보호구역으로 지정된 구간인 경우 또는 보행자의 안전이나 통행을 위하여 특히 필요하다고 인정되는 경우에는 횡단보도를 설치할 수 있다.<sup>11</sup>

#### 시설물

- 도로 폭이 넓고 횡단에 상당 시간이 소요되는 횡단보도에서는 잔여 횡단시간을 알리는 시설물을 설치하도록 한다.
- 보도와 횡단보도의 경계부 및 횡단보도 상에는 가급적 배수구 및 맨홀이 설치되지 않도록 한다.

#### 바닥

- 교통약자보호구역에 설치되는 횡단보도에는 인접 보도와 같거나 비슷한 재료를 사용하여 보행의 연속성을 확보한다.
- 시각적으로 보다 명확하게 보행자를 인식할 수 있도록 노면표시는 고휘도

반사재료(발색도료)를 사용한다.

### 진입부 턱 낮추기

- 보행 편의성을 고려하여 횡단보도 진입부는 전체 턱 낮춤을 원칙으로 한다.
- 횡단보도와 접속하는 보도의 구조는 1.2m이상의 보행수평부(보행안전구역 유효폭), 기울기 1/18 이하의 경사부, 1.2m이상의 대기수평부로 이루어지는 것을 원칙으로 한다. 대기수평부의 폭은 횡단보도의 폭과 같도록 한다.
- 보도와 차도의 경계구간은 단차가 1cm이하(법적치수 2cm 이하)가 되도록 설치하되, 연석만을 낮추어 시공해서는 안 된다.<sup>12</sup> 가급적 수직 단차가 발생하지 않도록 한다.
- 보도의 보행수평부(보행안전구역 유효폭)를 1.2m이상 확보하지 못하는 좁은 보도의 경우에는 보도면 전체를 턱 낮추기 하도록 권장한다.
- 보도 전체를 턱 낮추기 할 수 없거나, 유효폭이 2.0m이하인 보도와 연결된 횡단보도에서는 유효폭이 0.9m이상인 부분경사로를 설치할 수 있다.<sup>12</sup>

### 점자블록

- 횡단보도의 진입부분에는 점형블록을 설치하고, 이를 유도하는 부분에는 횡단보도의 진행방향과 같은 방향으로 보도와 차도의 경계구간으로부터 보도 폭의 4/5가 되는 지점까지 선형블록을 설치하도록 한다.<sup>12</sup>
- 시각장애인을 위한 음향신호기의 전면에는 점형블록을 설치하도록 한다.<sup>12</sup>
- 횡단보도의 진입부분의 중앙에 설치하는 점형블록은 90cm정도의 폭만큼, 연석에서 30cm정도 떨어뜨려서 설치한다.
- 시각장애인이 안전하고 원활하게 횡단보도를 건널 수 있도록 횡단보도 중앙에 돌기가 있는 포항마감으로 처리된 에스코트 존을 설치하도록 권장한다.

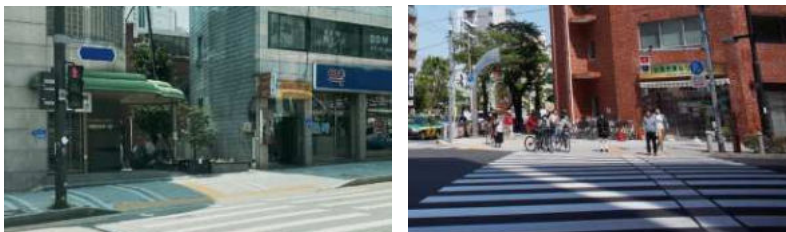

좌) 횡단보도 진입부의 전체 턱 낮춤 사례 우) 시각장애인을 위한 에스코트 존 설치 사례(일본 도쿄)

## 2.3 가이드라인 > 보도 > 자전거도로

### 기본지침

- 자전거도로는 보행안전구역과의 경계를 명확히 하여 보행자의 안전성을 확보한다.
- 자전거도로는 자전거 교통 및 이용 특성, 지역 및 현장 여건, 타 교통수단과의 연계 등을 고려하여 설계한다.
- 자전거도로는 자전거전용도로, 자전거·보행자겸용도로, 자전거전용차로로 구분된다.<sup>13</sup>
- 자전거도로는 보행안전구역과 별도로 설치되는 자전거 전용도로의 설치를 우선 권장하며, 자전거·보행자 겸용도로는 자전거 전용도로 또는 자전거 전용차로의 설치가 어려운 경우에 한해 설치한다.
- 자전거도로의 폭은 하나의 차로를 기준으로 1.5m 이상을 확보하도록 하고, 바닥면으로부터 높이 2.5m 이내에는 장애물이 없어야 한다, 다만, 지형 상황 등에 따라 부득이하다고 인정되는 경우에는 기준을 축소할 수 있다.<sup>13</sup>
- 자전거도로 및 자전거 이용에 관한 종합적이고 체계적인 설치 및 관리에 관해서는 '자전거 이용시설의 구조·시설 기준에 관한 규칙'을 준용한다.



그림11. 자전거도로의 종류, 출처: <http://bike.chosun.com>

### 자전거 전용도로

- 자전거 전용도로란 자전거만이通行할 수 있도록 분리대, 연석, 기타 이와 유사한 시설물에 의해 차도 및 보도와 구분하여 설치한 자전거도로를 말한다.<sup>13</sup>
- 자전거 전용도로는 차도에 분리형으로 설치하는 경우를 제외하고, 가급적 양방향을 기본으로 하며 폭 기준은 다음과 같다.
  - 도시지역 : 양방향 2.4m (일방향 1.5m)
  - 지방지역 : 양방향 3.0m (일방향 1.5m)
  - 공원, 하천둔치 : 양방향 3.0m (일방향 1.5m)

- 자전거 전용도로의 측면에는 가급적 0.5m 이상의 측방 여유폭을 확보한다.
- 차도에 분리형으로 설치하는 경우에는 분리대를 설치하며, 차량이 자전거 사용자에게 미치는 측풍을 고려하여 제한속도에 따라 분리대 폭을 확보한다.<sup>14</sup>
  - 60km/h이하 : 0.5m 이상
  - 60km/h초과 : 1.0m 이상자전거 보행자 겸용도로

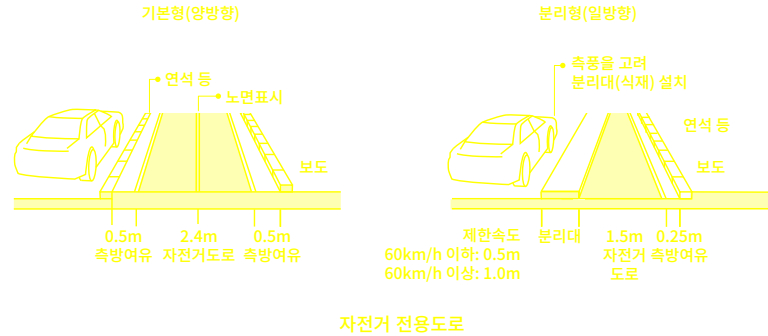

### 자전거 보행자 겸용도로

- 자전거·보행자 겸용도로란 자전거 외에 보행자도 통행할 수 있도록 분리대, 연석, 기타 이와 유사한 시설물에 의해 차도와 구분하거나 별도로 설치한 자전거도로를 말한다.<sup>14</sup>
- 자전거·보행자 겸용도로는 도시지역, 지방지역 및 강변, 하천 등 설치장소에 따라 설치유형을 구분하여 설치한다.
- 자전거·보행자 겸용도로의 측면에는 가급적 0.25m 이상의 측방 여유폭을 확보한다.

#### 분리형

- 전체 공간은 겸용하되, 보도에 노면표시 또는 마감재 설치 등으로 보행자와 자전거 통행로를 시각적으로 분리한 형태이다.
- 분리형의 폭 기준은 다음과 같다.
  - 분리형의 도시지역 : 자전거도로 1.5m(일방향) + 보도 2.0m = 합계 3.5m
  - 분리형의 강변 등 : 자전거도로 2.4m(양방향) + 보도 1.5m = 합계 3.9m
- 분리형으로 설치할 경우 자전거도로는 차도 측에 설치하는 것을 원칙으로 한다.

### 비분리형

- 자전거와 보행자가 분리시설 없이 공용으로 사용하는 보도를 의미한다.
- 비분리형의 폭 기준은 다음과 같다.
  - 비분리형의 도시지역과 강변 등 : 3.0m(자전거와 보행자 공존)
- 자전거와 보행자 간의 상충이 발생하지 않도록 주변 여건을 고려하여 안전표지, 노면표시 등을 추가로 설치한다. 

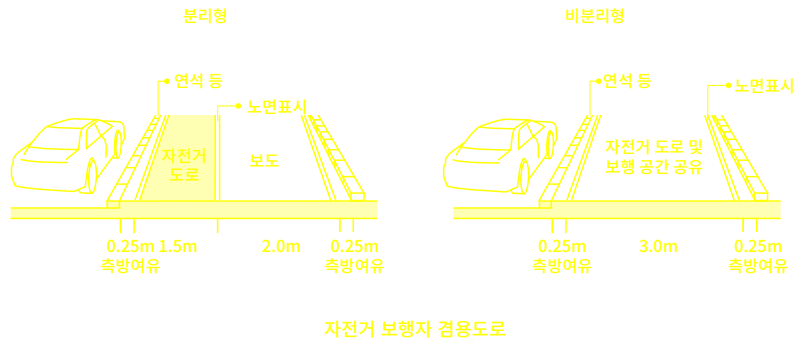

### 자전거 전용차로

- 자전거 전용차로란 차도의 일정 부분을 자전거만 통행하도록 차선 및 안전표지나 노면표시 등으로 다른 차가 통행하는 차로와 구분한 차로를 말한다.<sup>15</sup>
- 자전거 전용차로의 폭은 1.5m 이상을 확보하며, 부득이한 경우 최소폭 1.2m 까지 설치할 수 있다.<sup>15</sup>
- 도시지역에서 1.5m 를 확보하기 어려운 곳에서는 측대를 일부 포함하여 자전거 전용차로를 설계할 수 있다.
- 차량이 자전거 사용자에게 미치는 측풍을 고려하여 분리공간을 자전거 전용차로와 차도 사이에 확보해야 하며, 제한속도에 따라 분리공간의 폭을 확보한다.<sup>15</sup>
  - 50km/h초과 ~ 60km/h이하 : 0.5m이상
  - 50km/h이하 : 0.2m이상
- 제한속도 60km/h 를 초과하는 도로에서는 자전거 전용차로를 설치하지 않는다.<sup>15</sup>
- 분리공간은 백색 복선(실선 또는 점선) 또는 단선으로 표시하며, 차선과 차선의 중앙까지의 폭으로 설치한다.

<sup>15</sup> 자전거 이용 활성화에 관한 법률, 자전거 이용시설의 구조·시설 기준에 관한 규칙

- 자전거 전용차로는 안전표지나 노면표시로 분리하는 것을 원칙으로 하기 때문에, 차량과 공유되는 구간의 처리가 중요하다.
- 자전거 전용차로의 측면에는 가급적 0.25m 이상의 측방 여유폭을 확보하도록 한다.

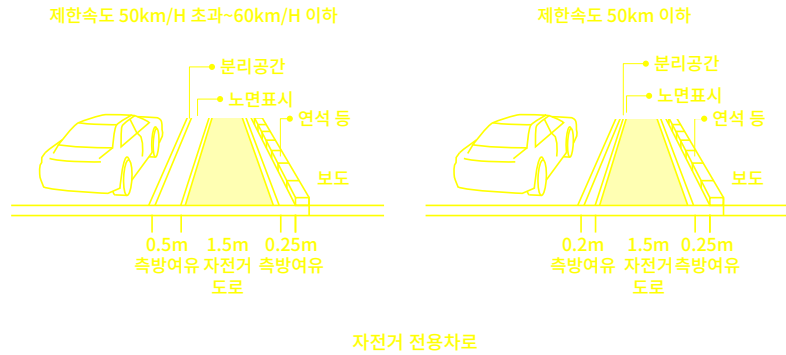

### 포장 및 배수

- 자전거도로의 포장면은 평탄성이 유지되고 다른 도로부분과 구별이 쉽도록 색깔을 달리하여 포장을 하도록 한다. <sup>SC</sup>
- 자전거 전용차로는 차도의 배수기준을 적용하며, 자전거 전용도로와 자전거·보행자 겸용도로는 물이 고이지 않도록 횡단기울기를 1.5%~2.0%로 하며, 적절한 배수가 이루어지지 않을 경우 측구, 집수정, 맨암거 등의 배수시설을 설치한다. <sup>16</sup>
- 우천 시 등을 고려한 투수성 포장재를 적극 활용하며, 다설 지역에서는 20cm 이상의 비동결 방지층을 설치하도록 권장한다.
- 포장의 색상은 표층 고유의 색상을 사용하는 것을 원칙으로 하되, 교차로, 이면도로, 시·종점 등 상층구간에는 시인성을 확보할 수 있도록 암적색으로 포장한다. <sup>16</sup>
- 자전거도로의 포장은 사용자의 즐거움을 위해 노면의 재질, 공원, 하천, 주변 가로수나 상점 등 경관 및 주변 환경과의 조화 등을 고려하여 선택하도록 권장한다.

16 자전거 이용시설의 구조·시설 기준에 관한 규칙

## 도로와의 교차구간

- 자전거도로가 일반도로와 평면 교차할 경우, 교차각은 90°이상으로 하고 교차점으로부터 자전거도로 각 양측의 25m 이상 구간은 시야의 장애가 없도록 해야 한다.<sup>17)</sup>
- 교차점으로부터 25m 이상 구간에 시야를 확보하지 못하거나 자전거도로의 종단기울기가 3.0% 이상인 경우에는 교차가 시작되기 전방 3.0m 이상의 지점에 자전거의 과속방지용 안전시설을 설치하도록 한다.<sup>17)</sup>
- 자동차의 횡단을 허용하는 자전거도로 구간에는 자전거도로의 양측 가장자리에 가로 30cm, 세로 30cm의 야광 백색점선을 설치하도록 한다.

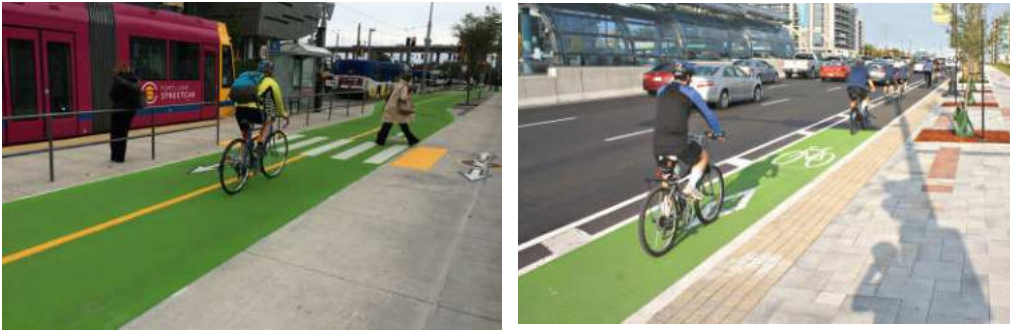

좌) 미국 포틀랜드 SW Moody Ave. 보도와의 강한 배색 사용을 통해 자전거도로 시인성 강화,  
우) 노면에 컬러와 픽토그램을 적용한 자전거 전용차로, 출처: [www.trnto.com](http://www.trnto.com)



## 2.3 가이드라인 > 교통시설물 > 보도펜스

### 기본지침

- 보도펜스는 자동차 운전자에게 보도와 차도가 분리되어 있음을 시각적으로 나타내어 사고를 예방할 수 있는 구간에 설치한다.<sup>18</sup>
- 보도펜스의 설치로 인하여 도로의 차도 폭이 좁아지는 경우에는 일방통행으로 지정하고, 도로의 유지·관리 및 배수 등을 충분히 고려한다.<sup>18</sup>

### 구조 및 형태

- 보도면에서 보도펜스 상단까지의 높이는 보행자와 자전거 사용자의 무게중심을 고려하여 1.1m 내외로 한다. 단, 너무 높은 보도펜스는 보행자에게 압박감을 주고 미관상 좋지 않으므로 1.2m 이하의 높이로 설치하도록 권장한다.
- 어린이 보호구역 등에 설치하는 보도펜스는 개방감을 갖도록 디자인하여 자동차 운전자와 보행 어린이가 상호간 쉽게 알아볼 수 있는 구조로 한다. 
- 보도펜스의 부재 간 틈새는 어린이가 빠져나가지 못하는 간격으로 디자인한다.
- 지주는 도로면에 수직으로 설치하는 것을 원칙으로 하며, 지주의 깊이는 사용제품의 성능시험에 적용한 길이를 그대로 적용한다.
- 기타 사항은 도로안전시설 설치 및 관리지침(국토해양부)에 의거하여 설치한다.

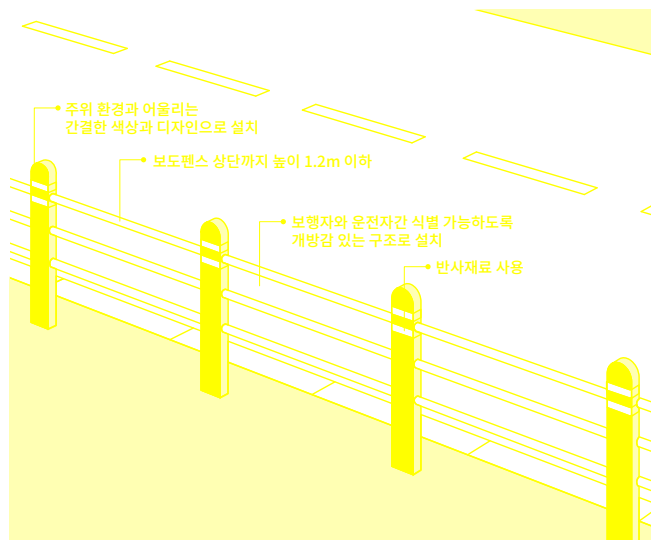

주변 환경에 조화로운 간결한 디자인과 색상,  
출처: <https://design.gg.go.kr>



출처: <https://www.architonic.com>

## 2.3 가이드라인 > 교통시설물 > 블라드

### 기본지침

- 블라드는 보행자의 안전하고 편리한 통행을 방해하지 않는 범위 내에서 반드시 필요한 장소에 최소화하여 설치한다.<sup>19</sup>

### 설치 위치

- 횡단보도 턱 낮춤 구간, 고원식 횡단보도 보도 경계구간, 차량 진출입구 보도 경계구간 등 차량이 보도로 진입하는 것을 방지할 필요가 있는 곳에 설치한다.
- 보차공존도로, 왕복 4차선 이상 도로에는 블라드를 설치하도록 한다.
- 자동차가 보도로 불법 진입하는 것을 억제할 필요가 있는 장소 또는 일시적으로 자동차의 통행을 금지할 필요가 있는 구간에 설치한다.
- 보도에 블라드를 설치하는 경우는 보도 유효폭을 침범하지 않도록 크기나 위치 선정에 주의를 기울여야 한다.

### 구조 및 형태

- 블라드의 높이는 보행자의 안전을 고려하여 0.8m ~ 1.0m 내외로 하고, 지름은 0.1m ~ 0.2m 내외로 한다.<sup>19</sup>
- 블라드의 설치간격은 1.5m 내외로 한다.<sup>19</sup>
- 블라드 0.3m 전면에는 시각장애인이 충돌의 우려가 있는 구조물이 있음을 미리 알 수 있도록 점형블록을 설치하거나 바닥재의 질감을 달리하여 블라드가 설치되어 있음을 쉽게 인지할 수 있도록 한다.<sup>19</sup>
- 블라드는 고정식과 가동식으로 구분할 수 있으며, 높이를 낮출 수 있는 가동식 블라드의 경우 보행전용지구, 자동차 없는 거리 등 운용 시 필요에 따라 차량 통행을 제한할 수 있는 구간에서 설치할 수 있다.

### 재질 및 색채

- 보행자나 자전거 사용자 등이 부딪히더라도 충격을 흡수하고 피해를 최소화 할 수 있는 재료를 사용하되, 속도가 낮은 자동차의 충돌 시 충격을 견딜 수 있는 구조로 설치한다.<sup>19</sup>

- 외부 재질이 석재, 나무, 철재와 같은 딱딱한 소재는 보행자가 부딪힐 경우 부상을 당할 위험이 있으므로, 모서리가 부드러운 모양으로 디자인하며 가급적 탄성을 가진 소재를 사용하도록 한다. <sup>SC</sup>
- 밝은 색의 반사도료 등을 사용하여 주간 및 야간에도 식별할 수 있도록 시인성이 높은 디자인으로 설치한다. <sup>20</sup>

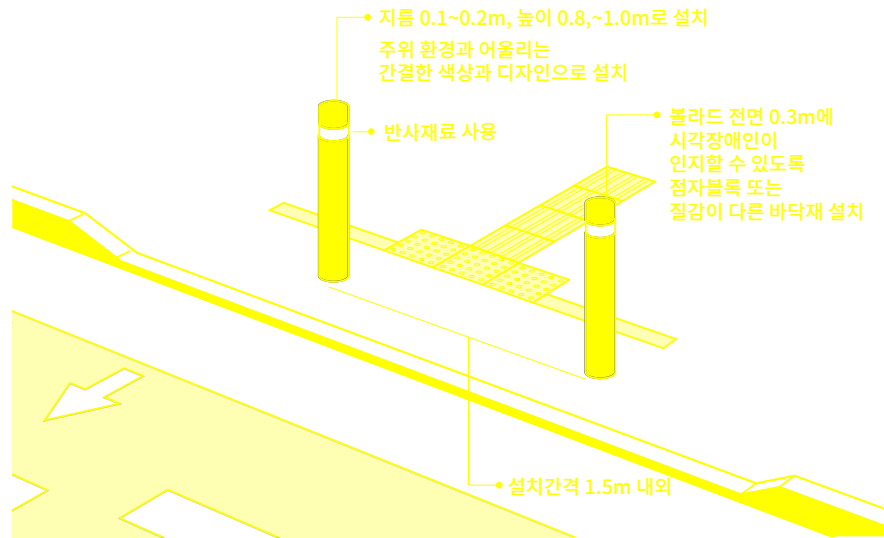

주변 환경에 조화로운 간결한 디자인과 색상(해외사례), 출처 : <https://www.architonic.com>



주변 환경에 조화로운 간결한 디자인과 색상(국내사례), 출처 : <https://design.gg.go.kr>

## 2.3 가이드라인 > 교통시설물 > 버스·택시 승차대

### 기본지침

- 버스·택시 승차대는 안전한 보행환경을 침해하지 않으며, 교통약자를 포함한 누구나 버스 및 택시를 기다리는 부담이 적은 장소로 조성하도록 한다.
- 버스·택시 승차대는 도로 흐름에 방해를 주지 않으면서 주·야간 모두 안전하게 승하차할 수 있는 안전한 장소가 되도록 한다.
- 버스·택시 승차대는 주변 여건, 가로 여건 및 교통상황, 보행 특성 등을 고려하여 계획하여 설치하고, 승차대 설치로 인해 보도 보행자의 통행에 지장을 주지 않도록 한다.
- 버스 승차대는 반드시 쉼터(앉아 쉬는 것 포함)를 포함하도록 하고, 버스 승차대 주변에는 시야 차폐요소가 생기지 않도록 배치에 주의한다.
- 태양광 발전설비 및 스마트 스크린 시스템을 도입한 버스 승차대 설치를 권장한다. sc
- 버스는 노인이나 휠체어 사용자 등도 쉽게 이용할 수 있는 저상버스 도입을 권장하며, 전기버스와 같은 친환경적 교통수단의 활용방안을 적극 고려한다. sc

### 버스 승차대

#### 구조 및 형태

- 버스 승차대는 유모차, 휠체어의 진출입 및 회전이 가능하도록 계획하며, 휠체어 사용자가 시각장애인과 서로 교차하지 않도록 동선을 적절하게 분리한다.<sup>21</sup>
- 버스 승차대에는 일반인 대기공간과 휠체어 대기공간을 구분하며, 휠체어 대기공간 위치를 표시하도록 권장한다. 유모차, 휠체어 사용자 등을 위한 승차 대기공간은 벤치를 설치하지 않으며, 수평손잡이를 설치하도록 한다.
- 버스 승차대는 통로를 1.2m 이상 확보하도록 하며, 내부에 유모차, 휠체어 사용자를 위한 1.5m × 1.5m 이상의 활동공간을 확보한다.
- 대기의자는 바닥에서 0.4m~0.45m 높이로 설치하며, 차가운 금속 재질은 지양하고 모서리는 가급적 둥글게 마감처리 한다. 대기의자 주변에는 보조 손잡이 등을 설치하도록 한다.
- 버스 승차대는 우천 시 대비 지붕이 있는 형태를 갖추도록 하고, 승차대의 상부 높이는 2.5m 이상을 확보하도록 한다.
- 야간에 버스운전자가 정류소 대기자를 보지 못해 일어나는 안전사고를 예방하기 위해 조명을 설치한다.

### 연석 및 점자블록

- 버스 승차대를 설치하는 보도와 차도의 높이 차는 15cm 이하로 한다.<sup>22</sup>
- 버스가 정류소에 인접하여 정차할 수 있도록 승차대의 연석은 곡선형으로 설치할 수 있다.
- 차도와 면한 대기공간에 경고블록을 사용하여 대기공간의 경계를 감지할 수 있도록 설치한다.
- 시각장애인이 위치를 감지할 수 있도록 점자블록을 설치하며, 승강장의 보도 폭이 넓은 때에는 점형블록과 선형블록을 함께 설치하고, 보도폭이 좁은 때에는 점형블록만을 설치할 수 있다.<sup>22</sup>

### 안내시설

- 행선지, 시각표 등 버스운영에 관한 정보를 제공하는 안내판은 휠체어 사용자 및 어린이 등도 읽을 수 있도록 바닥에서 1.5m 내외에 설치하도록 한다.<sup>22</sup>
- 버스정보 안내시스템을 설치할 경우에는 휠체어 사용자 및 어린이도 이용할 수 있도록 조작버튼을 바닥에서 높이 1.2m 내외에 설치하도록 하고, 점자안내 및 음성안내가 함께 이루어지도록 한다.<sup>22</sup>
- 안내시설은 정보를 명확하게 알아볼 수 있는 글씨체를 사용하며(고딕체 등), 영어 등 다국어를 병기하는 것을 원칙으로 하여 설치한다. 
- 정보안내시설의 화면은 강한 햇빛 등으로 인해 확인이 어렵지 않도록 주변에 차양 등을 설치한다.
- 버스에 탑승한 사람이 정류소의 명칭 등을 쉽게 인지할 수 있도록 차량 방향으로도 안내시설을 설치한다.

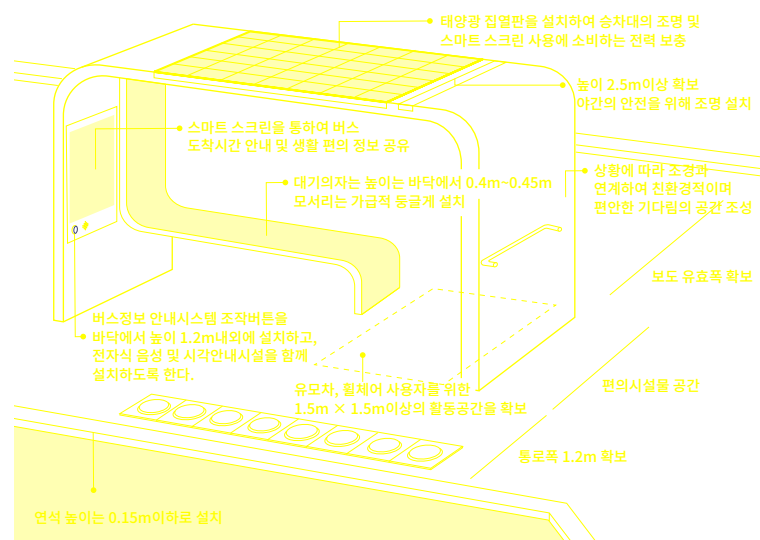



좌) 싱가포르 Jurong Smart 버스정류장. 차도와 보도 간 경고블록 사용, 문화공간 기능의 버스정류장 계획, 출처: citigreen.com  
 우) 서울시와 민간기업이 협업한 버스정류장 쉼터 녹화사업. 지붕 및 벽면, 펜스 등에 공기정화식을 식재

## 택시 승차대

- 거리 중에 활용빈도가 높고 대중교통과 환승되거나 주요시설이 집중되는 곳을 선정하여 안전한 택시 승차대를 설치하고, 설치위치를 표시하는 안내판을 설치한다.
- 택시 승차대는 휠체어 이용자, 유모차 이용자, 짐을 끌고 가는 사람 등의 원활한 택시 이용을 위해 부분 경사로를 설치한다.
- 부분경사로는 택시 승차대 내에 유효폭 0.9m 이상, 기울기 1/12 이하로 설치한다.
- 야간에도 사용자가 안심하고 이용할 수 있도록 CCTV를 설치하도록 권장한다.
- 차량 및 보행자의 시야가 확보되도록 하며, 야간에도 운전자가 충분히 식별 가능하도록 주변보다 높은 조도를 확보한다.

## 2.3 가이드라인 > 교통시설물 > 신호기

### 기본지침

- 횡단보도에는 교통신호기를 설치하며, 신호기의 설치로 인해 보도의 유효폭을 침범하지 않도록 하고, 가급적 다른 가로시설물과 통합한 위치에 설치하되 식별이 잘 되도록 한다.
- 장애인의 신체조건이나 특성을 고려하여 조작버튼의 설치 높이를 결정하며, 시각, 청각 등 복수의 정보를 동시에 제공할 수 있어야 한다.
- 보행자의 통행이 우선시되는 구간에는 보행자 조작 교통신호기를 설치한다.

### 음향 신호기

- 시각장애인을 위한 음향신호기는 녹색신호로 바뀔 때 음성에 의한 안내를 해야 하며, 녹색신호가 켜져 있는 동안에는 계속 균일한 신호음을 내어야 한다.<sup>23</sup>
- 수동식 음향신호기를 설치하는 경우에 조작 장치는 횡단보도로부터 1.0m 이내의 지점에 설치하되, 그 높이는 바닥면으로부터 1.0m ~ 1.2m 이내로 한다.<sup>23</sup>
- 간선도로, 어린이 보호구역 및 보행우선구역의 횡단보도에는 잔여시간 표시기를 설치하도록 한다.<sup>23</sup>
- 잔여시간 표시기는 숫자와 기호로 표시하여 누구나 이해하기 쉽도록 하며, 횡단 잔여시간과 횡단 대기시간을 함께 표시한다.
- 음향신호기의 음량은 소음이 되지 않고, 일정 범위에서 충분히 인지할 수 있는 크기가 되도록 한다.
- 음향신호기의 소리는 불쾌함을 주지 않는 듣기 좋은 신호음이 되도록 하며, 통일된 신호음으로 시각장애인이 쉽게 인지할 수 있도록 한다.

## 보행자조작 교통 신호기

- 보행우선구역 안의 교통 신호기에는 보행자가 조작하여 녹색신호를 변경할 수 있는 버튼을 설치한다.<sup>24</sup>
- 교통 신호기는 녹색신호가 켜져 있는 동안에는 계속 균일한 신호음을 내야하며, 적절한 음량과 듣기 좋은 소리가 되도록 설치한다.<sup>24</sup>
- 교통 신호기의 녹색신호 시간은 노인, 장애인 등이 횡당하기에 충분한 시간을 확보해야 한다.
- 횡단 보호자의 편의를 도모하기 위하여 가급적 잔여시간 표시기능과 대기시간 표시기능을 겸한 신호기를 설치하도록 한다.
- 어린이, 휠체어 이용자 등의 용이한 조작을 위해 바닥에서 1.2m 내외의 높이에 설치한다.



2016 런던 디자인 페스티벌. Art work를 활용한 횡단보도 사례와 보행자조작 교통 신호기, 출처: [www.dezeen.com](http://www.dezeen.com)



## 2.3 가이드라인 > 공급시설물 > 맨홀

### 구조 및 형태

- 맨홀의 표면 마감재는 물에 젖어도 미끄러지지 않는 재질로 평탄하게 마감한다.
- 보도에 설치하지 않는 것을 원칙으로 하며, 부득이하게 보도에 설치하는 경우에는 보도 포장 재료와 동일한 재료로 마감하도록 권장한다. **SC**
- 보도에 설치하는 맨홀은 단차가 없도록 하여 어린이, 노인 등 보행자들이 발에 걸려 넘어지지 않도록 한다.
- 시각장애인을 위한 점자블록이나 유도용 지시가 맨홀에 의해 단절되지 않도록 한다.



보도의 패턴과 동일하게 표현한 맨홀 디자인  
 좌) 서울시 강남대로, 출처: <http://www.korea.kr>,  
 우) 덴마크, 출처: <https://www.design.gg.go.kr>



간결한 프레임을 적용한 맨홀 및 배수구 디자인

## 2.3 가이드라인 > 공급시설물 > 배전함

### 구조 및 형태

- 보행자 및 자전거 사용자의 동선을 단절시키지 않도록 설치 가능한 주변 여건을 종합적으로 검토하여 위치를 결정하며, 다른 가로시설물과 통합 설치하도록 권장한다.
- 색상은 원색이나 고채도의 사용을 지양하고, 주변 환경과 잘 조화되는 색상으로 디자인하도록 권장한다. SC
- 시설물의 하부는 가급적 불필요한 받침대나 펜스 등은 설치하지 않는 간결한 디자인을 권장한다.
- 시설물의 모서리는 보행자나 자전거 사용자가 충돌하여도 큰 부상이 발생하지 않도록 둥글게 마감하도록 권장한다.
- 보행공간인 보도 유효폭을 침범하지 않도록 하며, 가급적 공개공지 또는 식재대 등에 설치하도록 한다. SC



시설물 구역에 맞춰 심플한 형태로 설치된 배전함 사례

## 2.3 가이드라인 > 편의시설물 > 음수대

### 기본지침

- 음수대는 많은 사람이 이용하는 가로나 공원 등 공공공간에 누구나 접근 및 이용 가능하도록 설치하며, 항상 청결하도록 유지·관리 되도록 한다.
- 음수대의 높이나 구조는 어린이, 노인, 휠체어 사용자, 지팡이 사용자 등 모든 사람이 신체에 무리가 가지 않는 자연스러운 자세에서 사용하기 쉽도록 배려한다.

### 구조 및 형태

- 키가 작은 어린이나 휠체어 사용자를 고려하여 높낮이가 다른 음수대를 설치하도록 권장한다.
- 음수대 전면에는 휠체어를 탄 채 접근할 수 있는 활동공간을 1.5m x 1.5m 이상 확보한다.<sup>25</sup>
- 음수대 분출구의 높이는 어린이나 휠체어 사용자가 마시기 쉽도록 바닥면에서 0.7~0.8m의 높이로 한다.<sup>25</sup>
- 휠체어 사용자가 급수전에 전면 접근할 수 있도록 음수대 하부높이는 0.65m 이상, 깊이는 0.45m 이상의 공간을 확보한다.
- 벽면 매입형인 경우에는 전면 접근할 수 있도록 좌우 유효폭을 0.9m 이상 확보하도록 권장한다.
- 음수대의 조작기는 광감지식, 누름버튼식, 레버식 등 사용하기 쉬운 형태로 설치하며, 자동감지식 음수대를 설치하는 경우 수동식을 병행하도록 권장한다.<sup>25</sup>
- 기타 세부 설치 기준은 5.3 관광지 가이드라인 중 음수대 기준을 적용한다.

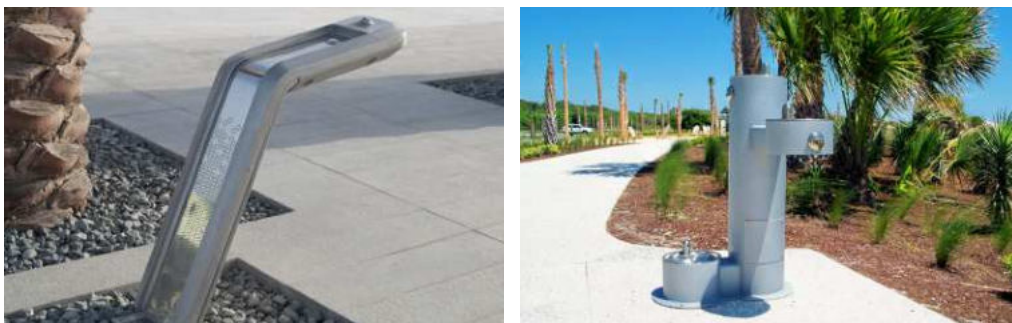



좌) 주변환경과 어우러지는 재질 및 형태의 적용, 우) 다양한 사용자 및 동반한 애완동물까지 고려한 디자인

## 2.3 가이드라인 > 편의시설물 > 공공벤치

### 기본지침

- 벤치는 보도 유효폭을 침범하지 않아야 하며 시선의 은폐와 차단이 생기지 않는 장소에 설치해야 한다.
- 벤치의 배치는 독립된 공간을 보장할 수 있는 적절한 거리만큼 이격시킨다.
- 야간에도 안전하게 이용할 수 있도록 적절한 밝기의 조명을 설치한다.

### 설치 위치

- 공공벤치는 노인이 많이 이용하는 보도나 산책을 하는 사람이 많은 보도 등 보행자의 보행편의를 향상시킬 필요가 있는 곳에 200m ~ 400m 간격으로 적절한 장소에 설치한다.
- 보도 상에 설치하는 벤치는 보행안전공간을 침범하지 않는 위치에 휠체어의 접근이 가능하도록 설치한다.
- 벤치를 설치할 때에는 가급적 식재나 주변 환경을 이용하여 그늘을 제공하도록 하며, 친환경적으로 편안함을 느낄 수 있는 위치에 설치한다. 
- 벤치와 연계하여 소공원, 수변 공간, 미술품, 전시물 등을 설치하도록 권장한다. 

### 구조 및 형태

- 휠체어 사용자가 옆에서 함께 휴식을 취할 수 있는 충분한 활동공간을 확보한다.
- 벤치의 상부에는 가급적 햇볕, 비, 눈 등으로부터 보호되는 지붕 등을 설치하도록 한다.
- 노인, 지체장애인, 시각장애인 등이 안전하고 편하게 이용할 수 있도록 벤치는 가급적 등받이와 손잡이가 있는 형태로 설치하도록 한다.
- 벤치 높이는 0.4~0.45m가 적당하며, 특히 발이 닿는 위치가 평탄하고 주변과 같은 높이가 되도록 설치한다.
- 벤치의 모서리 부분은 모두 둥글게 처리한다.
- 기타 세부 설치 기준은 3.3 공원 가이드라인 중 공공벤치 기준을 적용한다.





좌) 모서리를 둥글게 하여 안전하게 디자인한 벤치, 우) 지붕에 조명을 설치하여 야간에도 활용성을 높인 벤치

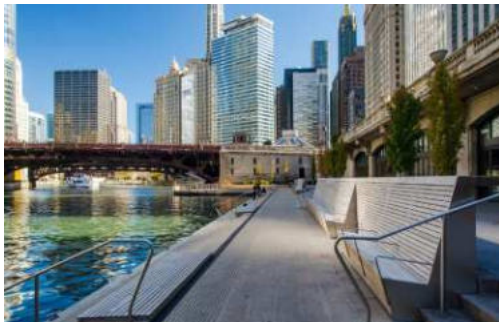

미국 시카고 Riverwalk. 주변 경관과 어우러지는 가로공간 계획 및 다양한 형태로 휴식을 취할 수 있는 벤치, 출처 : <http://www.architecture.org>



미국 샌프란시스코 Market Street. 보행구역에 설치된 웰터형 벤치, 출처 : <https://gehlpeople.com>

## 2.4 가이드라인 적용안 > 보도펜스

### 1) 권장 지침

세부내용																									
<b>디자인 지침</b>	<ul style="list-style-type: none"> <li>• 주변 시야 확보와 개방성을 유도할 수 있는 단순하고 간결한 형태로 디자인한다.</li> <li>• 본질적 기능에 부적합한 과도한 형태 또는 장식적 요소는 지양한다.</li> <li>• 보도면에서 보도펜스 상단까지의 높이는 0.9 ~ 1.1m로 한다.</li> <li>• 벤치나 식재대 등 다른 시설물과의 통합 설치를 지양한다.</li> <li>• 연결 하드웨어의 노출을 지양하며, 노출이 불가피한 경우에는 안정성을 고려한 디자인을 적용한다.</li> <li>• 주변 환경과 조화로운 디자인을 적용한다.</li> </ul>																								
	<table border="1" style="width: 100%;"> <thead> <tr> <th style="width: 50%;">금지 사례</th> <th style="width: 50%;">권장 사례</th> </tr> </thead> <tbody> <tr> <td style="text-align: center;">  </td> <td style="text-align: center;">  </td> </tr> <tr> <td style="text-align: center;">과도한 형태 / 유광 재질 적용</td> <td style="text-align: center;">간결하고 심플한 디자인 / 손잡이 목재 사용</td> </tr> </tbody> </table>	금지 사례	권장 사례			과도한 형태 / 유광 재질 적용	간결하고 심플한 디자인 / 손잡이 목재 사용																		
금지 사례	권장 사례																								
																									
과도한 형태 / 유광 재질 적용	간결하고 심플한 디자인 / 손잡이 목재 사용																								
<b>권장 CMF</b>	<ul style="list-style-type: none"> <li>• 기본적으로 금속재를 사용하며, 유광 재질의 사용을 지양한다.</li> <li>• 목재는 손잡이에 한하여 적용할 수 있으며, 내구성을 고려하여 소재를 선택하고, 휘거나 갈라지지 않도록 가공하도록 한다.</li> <li>• 목재 적용부분은 오일스테인으로 마감하고, 장기간 사용 시 하자가 쉽게 발생할 수 있는 페인트 도장은 금지한다.</li> <li>• 유채색의 적용을 지양하고, 최소한의 색채 사용을 권장한다.</li> <li>• 금속재 사용 시, 적용 색채는 주변 자연환경과 어우러질 수 있는 콜그레이 (1,1,1,54 CMYK) 또는 웜그레이 (0,12,19,63 CMYK) 계열의 웨이드를 권장한다. 또한, 내구성을 위하여 분체도장을 권장하며, 색이 벗겨지지 않도록 원재료에 대한 선가공을 권장한다.</li> <li>• 화려한 그래픽 요소의 설치는 지양한다. (제작업체, 관리주체 등의 표식 지양)</li> </ul>																								
	<table border="1" style="width: 100%;"> <thead> <tr> <th style="width: 50%;">권장 색상</th> <th style="width: 50%;">권장 재료 및 마감</th> </tr> </thead> <tbody> <tr> <td style="vertical-align: top;"> <ul style="list-style-type: none"> <li>• 자연환경에 어우러지며 유지관리에 용이한 색상 권장</li> </ul> <table border="1" style="width: 100%; text-align: center;"> <thead> <tr> <th>CG1</th> <th>CG2</th> <th>WG1</th> <th>WG2</th> </tr> </thead> <tbody> <tr> <td>C 1%</td> <td>C 1%</td> <td>C 0%</td> <td>C 0%</td> </tr> <tr> <td>M 1%</td> <td>M 0%</td> <td>M 12%</td> <td>M 10%</td> </tr> <tr> <td>Y 1%</td> <td>Y 2%</td> <td>Y 19%</td> <td>Y 15%</td> </tr> <tr> <td>K 54%</td> <td>K 34%</td> <td>K 63%</td> <td>K 48%</td> </tr> </tbody> </table> </td> <td style="vertical-align: top;"> <ul style="list-style-type: none"> <li>• 기능적으로 신체에 무해한 자재 사용</li> <li>• 심미적으로 자연환경에 어우러지는 재료 및 마감 권장</li> <li>• 권장재료: Steel Plate, Stainless Steel, 알루미늄 합금주물 등 금속류, 우드(손잡이)</li> </ul> </td> </tr> </tbody> </table>	권장 색상	권장 재료 및 마감	<ul style="list-style-type: none"> <li>• 자연환경에 어우러지며 유지관리에 용이한 색상 권장</li> </ul> <table border="1" style="width: 100%; text-align: center;"> <thead> <tr> <th>CG1</th> <th>CG2</th> <th>WG1</th> <th>WG2</th> </tr> </thead> <tbody> <tr> <td>C 1%</td> <td>C 1%</td> <td>C 0%</td> <td>C 0%</td> </tr> <tr> <td>M 1%</td> <td>M 0%</td> <td>M 12%</td> <td>M 10%</td> </tr> <tr> <td>Y 1%</td> <td>Y 2%</td> <td>Y 19%</td> <td>Y 15%</td> </tr> <tr> <td>K 54%</td> <td>K 34%</td> <td>K 63%</td> <td>K 48%</td> </tr> </tbody> </table>	CG1	CG2	WG1	WG2	C 1%	C 1%	C 0%	C 0%	M 1%	M 0%	M 12%	M 10%	Y 1%	Y 2%	Y 19%	Y 15%	K 54%	K 34%	K 63%	K 48%	<ul style="list-style-type: none"> <li>• 기능적으로 신체에 무해한 자재 사용</li> <li>• 심미적으로 자연환경에 어우러지는 재료 및 마감 권장</li> <li>• 권장재료: Steel Plate, Stainless Steel, 알루미늄 합금주물 등 금속류, 우드(손잡이)</li> </ul>
권장 색상	권장 재료 및 마감																								
<ul style="list-style-type: none"> <li>• 자연환경에 어우러지며 유지관리에 용이한 색상 권장</li> </ul> <table border="1" style="width: 100%; text-align: center;"> <thead> <tr> <th>CG1</th> <th>CG2</th> <th>WG1</th> <th>WG2</th> </tr> </thead> <tbody> <tr> <td>C 1%</td> <td>C 1%</td> <td>C 0%</td> <td>C 0%</td> </tr> <tr> <td>M 1%</td> <td>M 0%</td> <td>M 12%</td> <td>M 10%</td> </tr> <tr> <td>Y 1%</td> <td>Y 2%</td> <td>Y 19%</td> <td>Y 15%</td> </tr> <tr> <td>K 54%</td> <td>K 34%</td> <td>K 63%</td> <td>K 48%</td> </tr> </tbody> </table>	CG1	CG2	WG1	WG2	C 1%	C 1%	C 0%	C 0%	M 1%	M 0%	M 12%	M 10%	Y 1%	Y 2%	Y 19%	Y 15%	K 54%	K 34%	K 63%	K 48%	<ul style="list-style-type: none"> <li>• 기능적으로 신체에 무해한 자재 사용</li> <li>• 심미적으로 자연환경에 어우러지는 재료 및 마감 권장</li> <li>• 권장재료: Steel Plate, Stainless Steel, 알루미늄 합금주물 등 금속류, 우드(손잡이)</li> </ul>				
CG1	CG2	WG1	WG2																						
C 1%	C 1%	C 0%	C 0%																						
M 1%	M 0%	M 12%	M 10%																						
Y 1%	Y 2%	Y 19%	Y 15%																						
K 54%	K 34%	K 63%	K 48%																						
<b>설치 지침</b>	<ul style="list-style-type: none"> <li>• 설치 시, 볼트의 노출을 최대한 지양하며, 가급적 지면 밑으로 매립 설치하도록 한다.</li> </ul>																								

## 2) 권장 예시 도면

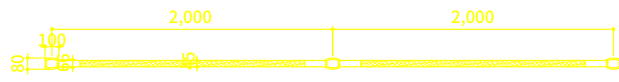
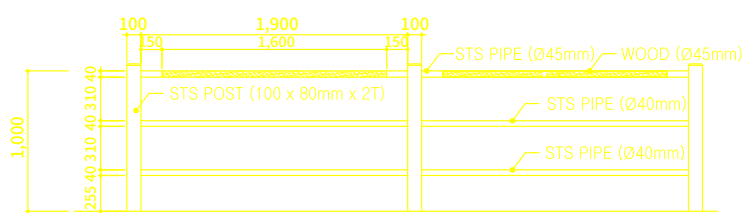
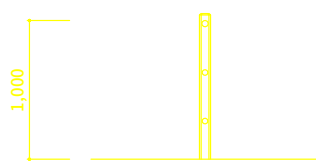
항목	세부내용
사이즈	W2000* D80* H1050
색상	Dark Warm Gray (0,10,15,48, CMYK)
재료	STS, WOOD(손잡이면)
도면	<p>평면도</p>  <p>정면도</p>  <p>측면도</p> 

## 2.4 가이드라인 적용안 > 맨홀

### 1) 권장 지침

세부내용																										
디자인 지침	<ul style="list-style-type: none"> <li>•본질적 기능에 부적합한 과도한 형태 또는 장식적 요소는 지양하고, 가급적 단순하고 간결한 형태로 디자인한다.</li> <li>•주변과 동일한 보도 포장 재료 및 패턴, 색채로 마감한다.</li> <li>•보도에 설치하는 맨홀은 단차가 없도록 하며, 유모차 바퀴, 지팡이, 하이힐 등이 빠지지 않도록 틈새가 발생하지 않는 디자인을 적용한다.</li> <li>•시각장애인을 위한 점자블록 등이 맨홀에 의해 단절되지 않도록 한다.</li> </ul>																									
	<table border="1"> <thead> <tr> <th>금지 사례</th> <th>권장 사례</th> </tr> </thead> <tbody> <tr> <td>  <p>보도와 이질적인 재질, 색채 사용</p> </td> <td>  <p>보도와 동일한 재질 및 디자인 적용</p> </td> </tr> </tbody> </table>	금지 사례	권장 사례	 <p>보도와 이질적인 재질, 색채 사용</p>	 <p>보도와 동일한 재질 및 디자인 적용</p>																					
금지 사례	권장 사례																									
 <p>보도와 이질적인 재질, 색채 사용</p>	 <p>보도와 동일한 재질 및 디자인 적용</p>																									
권장 CMF	<ul style="list-style-type: none"> <li>•기본적으로 금속재를 사용한다.</li> <li>•주변과 동일한 보도 포장 재료 및 패턴, 색채로 마감하도록 권장한다.</li> <li>•장기간 사용 시 하자가 쉽게 발생할 수 있는 페인트 도장은 금지한다.</li> <li>•유지관리를 위한 최소한의 정보(우수, 오수 등 기능 표기)를 제외한 화려한 그래픽 요소의 설치 지양한다.</li> </ul>																									
	<table border="1"> <thead> <tr> <th colspan="2">권장 색상</th> <th colspan="2">권장 재료 및 마감</th> </tr> </thead> <tbody> <tr> <td> <ul style="list-style-type: none"> <li>•주변 보도와 동일한 색상 권장</li> </ul> <table border="1"> <thead> <tr> <th>CG1</th> <th>CG2</th> <th>WG1</th> <th>WG2</th> </tr> </thead> <tbody> <tr> <td>C 1%</td> <td>C 1%</td> <td>C 0%</td> <td>C 0%</td> </tr> <tr> <td>M 1%</td> <td>M 0%</td> <td>M 12%</td> <td>M 10%</td> </tr> <tr> <td>Y 1%</td> <td>Y 2%</td> <td>Y 19%</td> <td>Y 15%</td> </tr> <tr> <td>K 54%</td> <td>K 34%</td> <td>K 63%</td> <td>K 48%</td> </tr> </tbody> </table> </td> <td> <ul style="list-style-type: none"> <li>•주변 보도와 동일한 재료 및 패턴 권장</li> <li>•권장재료                             <ul style="list-style-type: none"> <li>- 맨홀뚜껑: 주변 바닥재와 동일 재료</li> </ul> </li> </ul> </td> </tr> </tbody> </table>	권장 색상		권장 재료 및 마감		<ul style="list-style-type: none"> <li>•주변 보도와 동일한 색상 권장</li> </ul> <table border="1"> <thead> <tr> <th>CG1</th> <th>CG2</th> <th>WG1</th> <th>WG2</th> </tr> </thead> <tbody> <tr> <td>C 1%</td> <td>C 1%</td> <td>C 0%</td> <td>C 0%</td> </tr> <tr> <td>M 1%</td> <td>M 0%</td> <td>M 12%</td> <td>M 10%</td> </tr> <tr> <td>Y 1%</td> <td>Y 2%</td> <td>Y 19%</td> <td>Y 15%</td> </tr> <tr> <td>K 54%</td> <td>K 34%</td> <td>K 63%</td> <td>K 48%</td> </tr> </tbody> </table>	CG1	CG2	WG1	WG2	C 1%	C 1%	C 0%	C 0%	M 1%	M 0%	M 12%	M 10%	Y 1%	Y 2%	Y 19%	Y 15%	K 54%	K 34%	K 63%	K 48%
권장 색상		권장 재료 및 마감																								
<ul style="list-style-type: none"> <li>•주변 보도와 동일한 색상 권장</li> </ul> <table border="1"> <thead> <tr> <th>CG1</th> <th>CG2</th> <th>WG1</th> <th>WG2</th> </tr> </thead> <tbody> <tr> <td>C 1%</td> <td>C 1%</td> <td>C 0%</td> <td>C 0%</td> </tr> <tr> <td>M 1%</td> <td>M 0%</td> <td>M 12%</td> <td>M 10%</td> </tr> <tr> <td>Y 1%</td> <td>Y 2%</td> <td>Y 19%</td> <td>Y 15%</td> </tr> <tr> <td>K 54%</td> <td>K 34%</td> <td>K 63%</td> <td>K 48%</td> </tr> </tbody> </table>	CG1	CG2	WG1	WG2	C 1%	C 1%	C 0%	C 0%	M 1%	M 0%	M 12%	M 10%	Y 1%	Y 2%	Y 19%	Y 15%	K 54%	K 34%	K 63%	K 48%	<ul style="list-style-type: none"> <li>•주변 보도와 동일한 재료 및 패턴 권장</li> <li>•권장재료                             <ul style="list-style-type: none"> <li>- 맨홀뚜껑: 주변 바닥재와 동일 재료</li> </ul> </li> </ul>					
CG1	CG2	WG1	WG2																							
C 1%	C 1%	C 0%	C 0%																							
M 1%	M 0%	M 12%	M 10%																							
Y 1%	Y 2%	Y 19%	Y 15%																							
K 54%	K 34%	K 63%	K 48%																							
설치 지침	<ul style="list-style-type: none"> <li>•설치 시 볼트 등이 노출되지 않도록 하고, 틈새나 단차가 발생하지 않도록 설치한다.</li> </ul>																									



## 2) 권장 예시 도면

항목	세부내용
사이즈	원형 Ø648, 사각형 648 x 648mm (기능별 규격에 따를 것)
색상	주변 보도색상에 따름
재료	뚜껑: 주변 포장재와 동일 재료
도면	<p>맨홀뚜껑 손잡이</p> <p>원형절단한 포장재 포장재의 경우 주변 바닥재와 동일 재료 사용</p> <p>맨홀뚜껑 손잡이</p> <p>사각절단한 포장재 포장재의 경우 주변 바닥재와 동일 재료 사용</p>

## 2.4 가이드라인 적용안 > 볼라드

### 1) 권장 지침

세부내용																									
<b>디자인 지침</b>	<ul style="list-style-type: none"> <li>•본질적 기능에 부적합한 과도한 형태 또는 장식적 요소는 지양하고, 가급적 단순하고 간결한 형태로 디자인한다.</li> <li>•보행자의 안전을 고려하여 높이는 0.8~1.0m 내외로 하고, 지름은 0.1~0.2m 내외로 하되 규격은 가급적 최소화 한다.</li> <li>•시인성을 높이기 위해 20~30mm의 반사도료, 반사띠 등을 2줄 이내로 적용한다. 반사띠는 시설물에서 이탈하지 않도록 견고하게 부착하도록 한다.</li> <li>•모서리를 둥글게 처리하도록 한다.</li> <li>•상부에 쓰레기가 적치되지 않도록 곡면형 또는 경사형 디자인을 적용한다.</li> </ul>																								
금지 사례	권장 사례																								
 <p>과도한 형태 및 색채/ 유색띠 / 유광재질 / 기단부 마감 노출 등</p>	 <p>적절한 규격의 디자인 / 반사띠 적용 등</p>																								
<b>권장 CMF</b>	<ul style="list-style-type: none"> <li>•보행자와의 충돌 시 피해를 최소화 할 수 있도록 탄성을 가진 재료를 사용하되, 내구성을 충분히 확보하여야 한다.</li> <li>•유광 재질을 지양하고, 친환경적이고 내구성이 뛰어난 재질을 적용한다.</li> <li>•유채색의 적용을 지양하고, 최소한의 색채 사용을 권장한다.</li> <li>•적용 색채는 주변 자연환경과 어우러질 수 있는 쿨그레이 (1,1,1,54 CMYK) 또는 웜그레이 (0,12,19,63 CMYK) 계열의 웨이드를 권장한다. 또한, 금속재 사용시 내구성을 위하여 분체도장을 권장하며, 색이 벗겨지지 않도록 원재료에 대한 선가공을 권장한다.</li> <li>•반사도료 도는 반사띠는 흰색(은색)을 권장한다.</li> <li>•화려한 그래픽 요소의 설치는 지양한다. (제작업체, 관리주체 등의 표식 지양)</li> </ul>																								
권장 색상	권장 재료 및 마감																								
<ul style="list-style-type: none"> <li>•자연환경에 어우러지며 유지관리에 용이한 색상 권장</li> </ul> <table border="1" style="margin: 10px auto;"> <thead> <tr> <th>CG1</th> <th>CG2</th> <th>WG1</th> <th>WG2</th> </tr> </thead> <tbody> <tr> <td style="background-color: #cccccc;"></td> <td style="background-color: #cccccc;"></td> <td style="background-color: #cccccc;"></td> <td style="background-color: #cccccc;"></td> </tr> <tr> <td>C 1%</td> <td>C 1%</td> <td>C 0%</td> <td>C 0%</td> </tr> <tr> <td>M 1%</td> <td>M 0%</td> <td>M 12%</td> <td>M 10%</td> </tr> <tr> <td>Y 1%</td> <td>Y 2%</td> <td>Y 19%</td> <td>Y 15%</td> </tr> <tr> <td>K 54%</td> <td>K 34%</td> <td>K 63%</td> <td>K 48%</td> </tr> </tbody> </table>	CG1	CG2	WG1	WG2					C 1%	C 1%	C 0%	C 0%	M 1%	M 0%	M 12%	M 10%	Y 1%	Y 2%	Y 19%	Y 15%	K 54%	K 34%	K 63%	K 48%	<ul style="list-style-type: none"> <li>•가능적으로 신체에 무해한 자재 사용</li> <li>•심미적으로 주변과 어우러지는 재료 및 마감 권장</li> <li>•권장 재료: 고인장 실리콘 STI, 고휘도 반사지, STI (분체도장), AI (우레탄코팅), 고무BAR 등</li> </ul>
CG1	CG2	WG1	WG2																						
C 1%	C 1%	C 0%	C 0%																						
M 1%	M 0%	M 12%	M 10%																						
Y 1%	Y 2%	Y 19%	Y 15%																						
K 54%	K 34%	K 63%	K 48%																						
<b>설치 지침</b>	<ul style="list-style-type: none"> <li>•설치 시, 볼트의 노출을 최대한 지양하며, 가급적 지면 밑으로 매립 설치하도록 한다.</li> </ul>																								

## 2) 권장 예시 도면

항목	세부내용
사이즈	Ø70~100 * H820
색상	Dark Warm Gray (0,10,15,48, CMYK), 반사띠 White
재료	STL Pipe, 우레탄 Bar, AL, 반사시트

도면

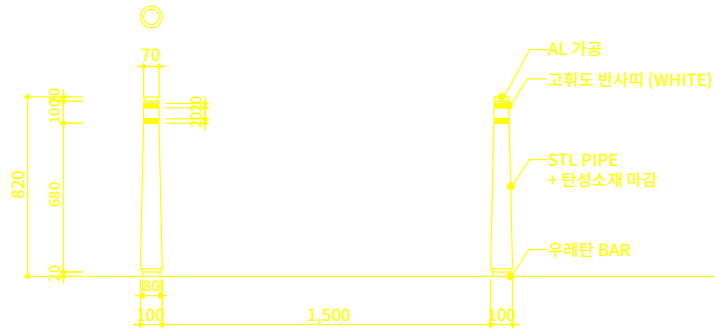

## 3. 공원

### 3.1 공원 가이드라인 기본방향

#### 가이드라인 개요

앞 장에서 도출된 순천시 유니버설디자인 기본 방향과 7원칙을 반영하여, 실제 순천시의 공원에 유니버설디자인을 적용 시 활용 가능한 세부 지침들을 정립한다.

공원 가이드라인의 경우, 공원의 가장 사용빈도가 높은 대표적 공간들을 선정하며, 그 분류기준은 다음과 같다. 공원 이용을 위해 외부로부터 접근하는데 필요한 접근공간, 공원 내의 각 시설을 연결하는 이동공간, 공원을 편리하고 쾌적하게 이용하기 위한 서비스공간 및 시설물, 공원 이용에 대한 정보를 제공하는 공공정보매체 등으로 분류한다.

사용자가 건축물을 안전하고 쾌적하게 이용할 수 있도록 접근공간, 이동공간, 서비스공간, 시설물, 공공정보매체의 배치는 적재적소에 유기적으로 배치되고, 사용자 동선은 연속성을 갖도록 하며, 심미적이고 쾌적하며 안전한, 그리고 지속가능한 재료들을 적용한다.

#### 대상 공간 및 세부항목

접근공간	이동공간	서비스공간	편의시설물	공공정보매체
접근로	보행로	화장실	음수대	안내시설물
안내시설		놀이터	공공벤치	
주차공간		휴게시설	휴지통	





### 서비스공간

#### 화장실, 놀이터, 휴게시설

- 장애인 전용 화장실 대신 영유아 동반자, 임산부, 노인, 장애인 등 일반인도 이용할 수 있는 다목적 화장실을 공원 내 1개소 이상 설치하고, 필요한 설비와 여유있는 공간으로 계획한다.
- 놀이터는 모든 아이들이 함께 놀며 장애에 대한 바른 인식을 키울 수 있도록 조성 하며, 장애아동 및 일반 어린이, 유아가 함께 놀 수 있도록 가급적 놀이시설을 통합 시설로 설치한다.
- 휴게시설은 체력소모가 심한 장애인과 노약자 등을 위하여 보호자와 일반인이 함께 사용할 수 있는 통합이용시설로 계획한다.

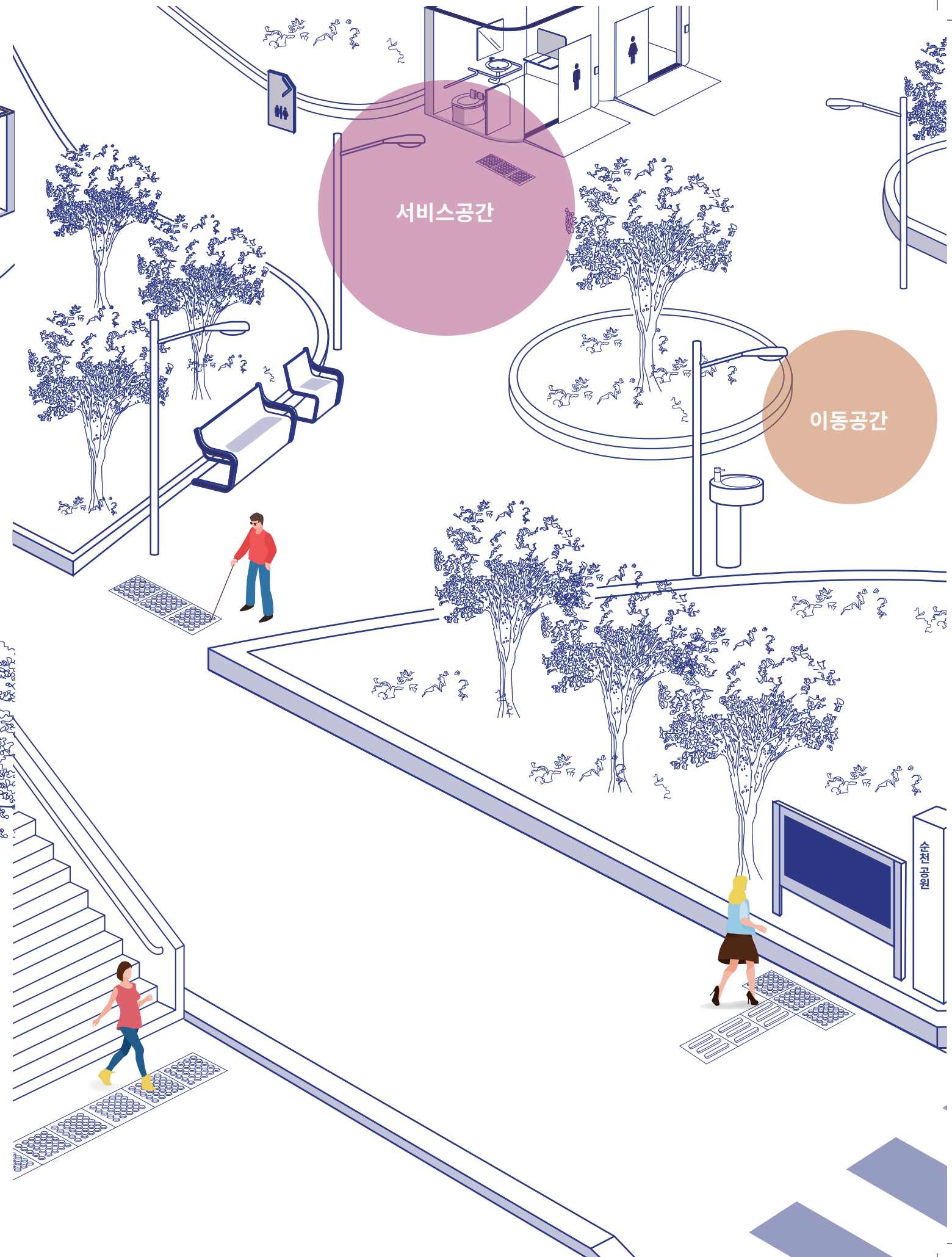

### 이동공간



### 이동공간

#### 보행로

- 모든 사용자의 통행을 고려한 주요 보행로는 공원 내 주요 시설과 유기적으로 연결하고, 연속된 보행로 구조로 계획하여 보행의 연속성과 안전성을 확보하도록 한다.
- 공원시설에 접근할 수 있는 공원 안의 보도 중 적어도 하나는 장애인 등이 통행할 수 있도록 유효폭, 기울기 등을 고려하여 설치한다.
- 보행로의 바닥마감은 미끄러지지 않는 재료로 표면에 요철이 없도록 마감하고, 마감재의 틈새에 유모차 바퀴, 지팡이, 하이힐 등이 빠지지 않도록 한다.



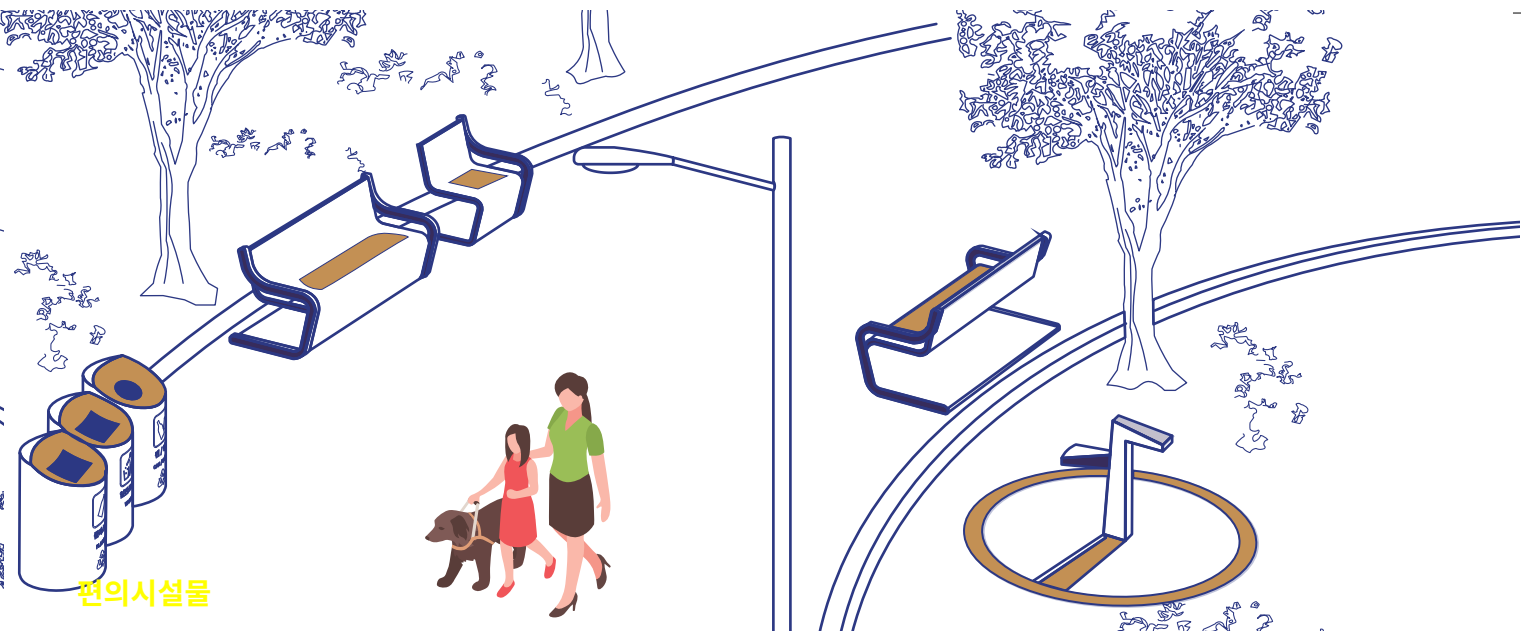
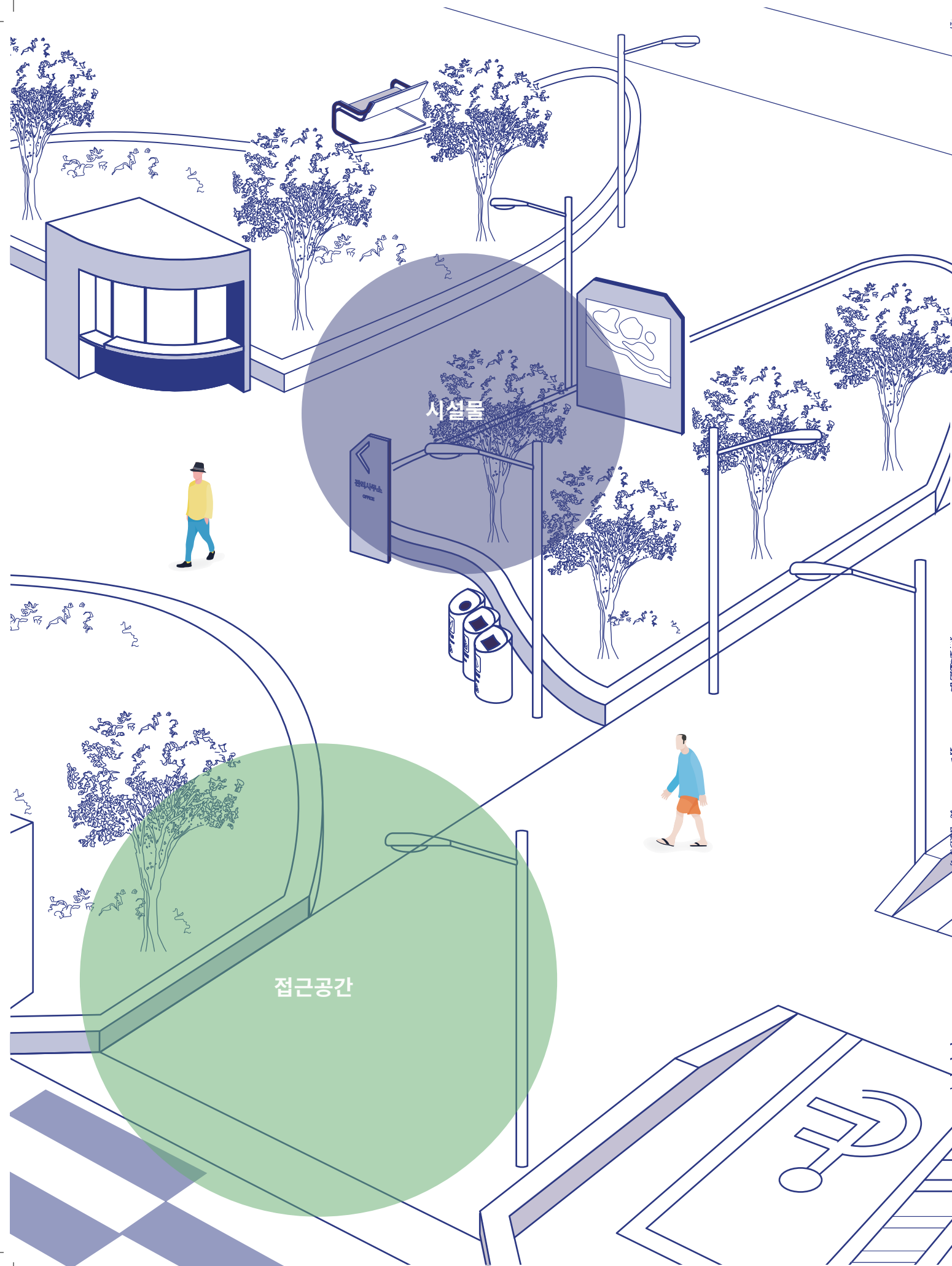

**편의시설물**

**공공벤치, 음수대, 휴지통**

- 벤치는 보도 유효폭을 침범하지 않아야 하며, 시선의 은폐와 차단이 생기지 않는 장소에 설치, 영유아 동반자, 어린이, 노인 등이 산책 중 손쉽게 접근하여 휴식할 수 있도록 50~100m 이내마다 설치하도록 권장한다.
- 음수대의 높이나 구조는 어린이, 노인, 휠체어사용자, 지팡이 사용자 등도 자연스러운 자세에서 사용하기 쉽도록 배려하며, 항상 청결하도록 유지·관리되도록 한다.
- 휴지통은 보행로의 일정 거리마다 설치하고, 통행이나 사용자가 많은 장소나 머무는 장소를 중심으로 설치하도록 한다.

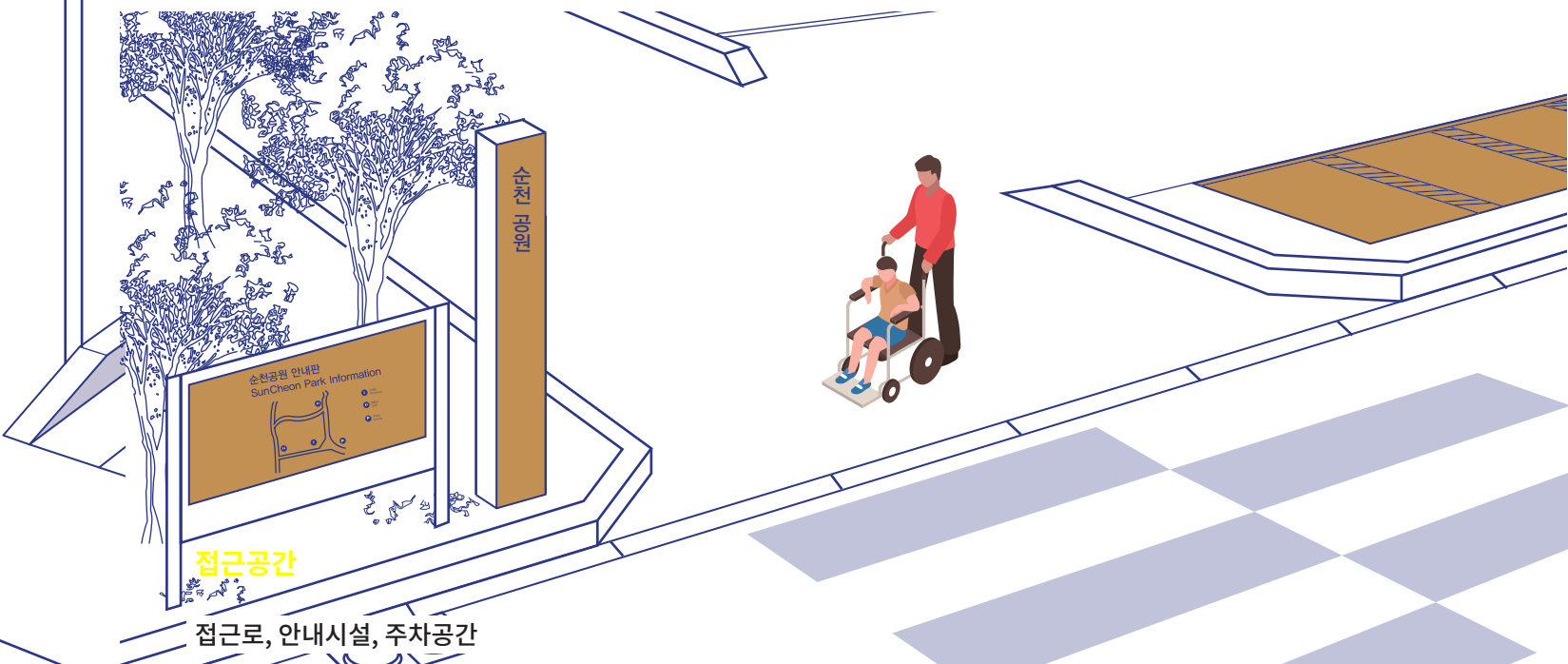

**접근공간**

**접근로, 안내시설, 주차공간**

- 접근로는 인근의 대중교통 시설, 주요 근린생활시설 등과 가급적 최단거리로 보행동선을 연결하여 공원 사용자가 손쉽게 접근할 수 있도록 하고, 인지하기 쉬운 곳에 공원입구 위치를 지정한다.
- 공원의 관리사무소, 주출입구 등에는 공원 안내를 위한 종합안내소 또는 인근 지역의 현황 등을 알리는 정보센터를 설치하여 공원 내·외부의 편의시설을 보다 편리하게 이용하도록 한다.
- 주차장은 장애인 전용 주차구역을 주차장법령이 정하는 설치비율에 따라 장애인의 이용이 편리한 위치에 구분하여 설치하며, 영유아 동반자, 임산부 등이 이용가능한 가족 전용 주차장을 설치하도록 권장한다.

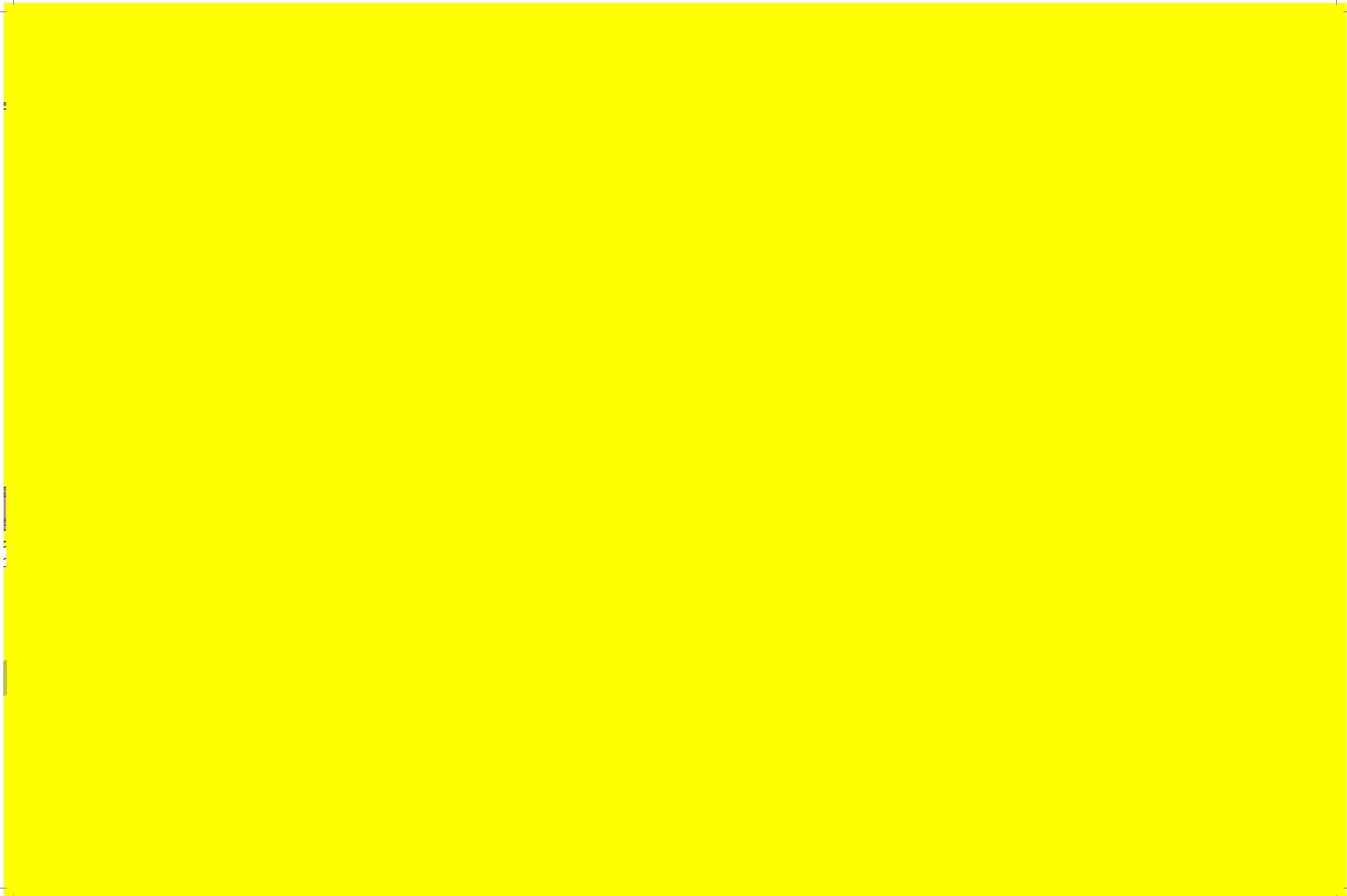



### 3.3 가이드라인 > 접근공간 > 접근로

#### 기본지침

- 인근의 대중교통 시설, 주요 근린생활시설 등과 가급적 최단거리로 보행동선을 연결하여 공원 사용자가 손쉽게 접근할 수 있도록 하고, 인지하기 쉬운 곳에 공원입구 위치를 지정한다.
- 공원 외부에서 내부로 이르는 출입구는 주출입구를 포함하여 적어도 하나 이상을 어린이, 유모차, 임산부, 노인, 장애인 등이 안전하고 쉽게 통행할 수 있도록 유효폭, 형태 및 부착물 등을 고려하여 설치한다.<sup>26</sup>
- 공원 주출입구는 계단이나 급경사를 피하여 평탄하게 계획하며, 불가피한 경우에는 계단 외에 완만한 경사로 및 승강기를 설치하고 이와 관련된 안내사인 등을 설치한다.



#### 구조

- 보행자, 자전거, 자동차의 출입구는 각각 분리 설치하여 보행자의 안전을 최우선으로 계획한다.
- 공원 주출입구의 보행접근로 유효폭은 2.0m 이상, 기타 출입구는 1.5m 이상 확보하며(법적치수 1.2m 이상), 공원의 규모나 사용자 수 등에 따라 적절한 유효폭을 확보하도록 권장한다.<sup>26</sup>
- 공원 접근로는 단차가 없는 것을 원칙으로 하되, 지형상 부득이하게 단차가 발생하는 경우에는 1cm 이하(법적치수 2cm 이하)로 하며, 유모차나 휠체어 사용자가 손쉽게 오를 수 있도록 모서리 처리를 한다.<sup>26</sup>
- 자동차의 진입 방지를 위한 볼라드를 설치하는 경우에는 유모차나 휠체어의 통행을 고려해 유효폭 1.5m 내외의 간격으로 설치한다.<sup>26</sup>
- 볼라드를 설치할 경우에는 볼라드 전후에 유모차나 휠체어의 활동공간을 1.5m 이상의 수평부분(보도 포함)을 확보한다. 볼라드는 보행자의 안전하고 편리한 통행을 방해하지 않는 범위 내에서 반드시 필요한 장소에 최소한으로 설치한다.

## 마감 및 재료

- 공원 입구가 시작되는 보행 접근로의 바닥마감재는 포장재를 달리하거나 점자블록을 설치하여 보도와의 경계를 명시한다. 단, 무분별한 점자블록의 설치 시 다른 사람들에게 장애요소가 될 수 있으므로 필요한 위치에 적합하게 설치하도록 한다. 
- 바닥마감은 우천 시 등에도 잘 미끄러지지 않는 재질로 표면에 요철이 없도록 평탄하게 마감하며, 바닥마감재의 이음새 틈에 유모차 바퀴, 지팡이, 하이힐 등이 빠지지 않도록 한다.<sup>27</sup>
- 보행 접근로는 공원 내 보행로와 일체감을 주어 별도의 안내표지 없이도 연속성이 유지되어 쉽게 찾아갈 수 있도록 한다.

## 조성 및 유도

- 공원 주출입구 근처에는 공원 안내표지판을 설치하며, 시각장애인을 위한 점자표기와 외국인을 위한 다국어판을 병기한다. 
- 시각장애인이 충돌, 추락 또는 가로수의 가지 등에 찰릴 위험이 있는 곳에는 접근제한, 방향유도 등을 할 수 있는 난간, 보호대 등을 설치하도록 하며, 걸려 넘어질 수 있는 낮은 블라드나 화분 등 보행장애 요소는 제거한다.
- 적절한 조도를 갖춘 조명기구를 설치하여 우범화되지 않도록 한다.
- 주변 보도와의 경계부에는 담장이나 보도용 방호울타리보다는 녹지와 휴게시설 등의 설치를 권장한다. 

## 주출입구

- 공원은 노인, 임산부, 유아, 장애인 등이 즐겨 방문하는 곳이므로 출입구는 지형적인 조건을 고려하여 모든 이용자의 출입이 자유로워야 한다.
- 공원을 이용하는 사용자에게 쾌적하고 편리하도록 주출입구를 적절한 위치에 설치하고, 공원 이용에 가장 많은 어려움을 느끼는 시각장애인과 휠체어 사용자의 이용환경을 우선적으로 고려한다.
- 공원 주출입구는 매표시설이나 관리사무소 등에 가까운 곳을 설치하고, 누구나 쉽고 편하게 접근할 수 있는 보행접근로로 계획한다.
- 시각장애인의 공원이용 편의를 위하여 공원의 주출입구 부근에 점자안내판, 촉지도식 안내판, 음성안내장치 또는 기타 유도신호장치를 설치할 수 있다.<sup>28</sup>
- 주출입구는 개방감 확보를 위하여 광장형태로 조성하는 것이 바람직하며, 외부와 수평접근을 원칙으로 한다. 

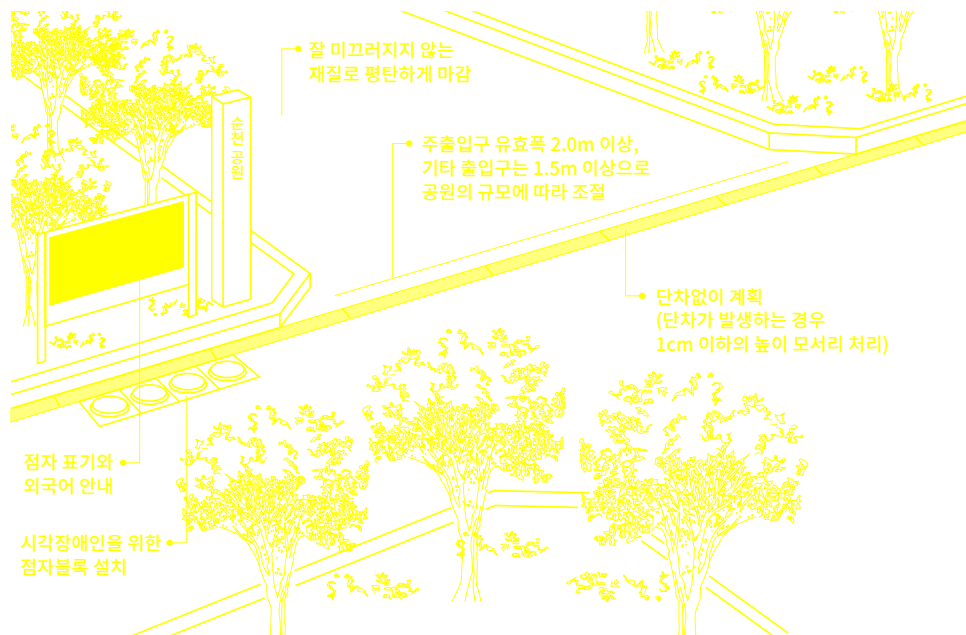

### 3.3 가이드라인 > 접근공간 > 안내시설

#### 매표시설

##### 기본지침

- 공원의 관리사무소, 주출입구 등에는 공원 안내를 위한 종합안내소 또는 인근 지역의 현황 등을 알리는 정보센터를 설치하여 공원 내·외부의 편의시설을 보다 편리하게 이용하도록 한다.
- 공원 이용정보를 얻거나 음성안내기기, 휠체어, 유모차 등 편의장비를 대여 받을 수 있는 가이드센터 역할을 병행한다. <sup>SC</sup>
- 어린이, 장애인 등이 편리하게 이용할 수 있는 매표소 또는 매표기를 최소 1개소 이상 확보하며, 형태·규격 및 부착물 등을 고려하여 설치한다. <sup>29</sup>

##### 구조 및 마감

- 매표소와 매표기의 전면에는 유모차나 휠체어가 접근하고 회전할 수 있는 활동공간을 1.5m x 1.5m 이상 확보한다.
- 매표소는 바닥면으로부터 0.7~0.9m의 높이로 한다. <sup>29</sup>
- 매표소의 하부에는 무릎 및 휠체어의 발판이 들어갈 수 있도록 바닥면으로부터 0.65m이상, 깊이 0.45m 이상의 공간을 확보한다. <sup>29</sup>
- 동전투입구, 조작버튼, 발권 취출구 등은 휠체어사용자 등의 손이 도달할 수 있도록 바닥면으로부터 0.7~1.2m(법적치수 0.4~1.2m)의 높이로 한다. <sup>29</sup>
- 매표소 및 매표기의 0.3m 전면에는 점형블록을 설치하거나 시각장애인이 감지할 수 있도록 바닥재의 질감 등을 달리한다. <sup>29</sup>
- 매표소와 매표기의 상부에는 햇볕, 비, 눈 등으로부터 보호되는 지붕 등을 설치하도록 권장한다.
- 매표소와 매표기에는 가방을 놓을 수 있는 선반, 우산이나 지팡이 걸이대 등을 설치한다.

##### 유도 및 시설

- 시각장애인을 위하여 공원 출입구에서 매표소와 매표기 전면까지 점자블록을 설치한다.
- 매표기에는 점자표기와 외국인을 위한 다국어를 병기한다. <sup>SC</sup>

## 관리사무소

### 기본지침

- 주출입구 인근에 관리사무소를 설치할 수 있다.
- 관리사무소는 종합안내소, 장애인 등의 이용 안내, 공원 내 감시 및 시설물관리, 비상시 대피 및 응급처치 장소로 활용할 수 있다.
- 근린공원 이상의 공원에는 관리사무소를 1개소 이상 설치하도록 권장하며, 감시기능과 안전관리 효율을 높일 수 있는 장소에 위치하도록 한다.

### 구조

- 근린공원 이상의 공원에는 관리사무소를 1개소 이상 설치하도록 권장하며, 감시기능과 안전관리 효율을 높일 수 있는 장소에 위치하도록 한다.
- 관리사무소는 3면 이상의 벽면에 창을 설치하여 공원 내부를 관리할 수 있도록 하며, 가급적 에너지 절감을 위해 벽면 녹화 등을 권장한다.

### 안전

- 관리사무소 내부에는 비상구급약과 자동제세동기(AED) 등을 비치하여 공원 내에서 발생하는 부상자에 대한 치료 및 응급처치가 가능하도록 하며, 인근 병원 응급실과 연계하여 응급상황 발생 시 빠른 조치가 이루어지도록 한다.
- 공원 내 보행로, 주차장 등 주요 시설물과 연락이 가능한 인터폰 또는 비상벨, CCTV 등을 설치하며, 인근 파출소와도 연결되도록 한다.

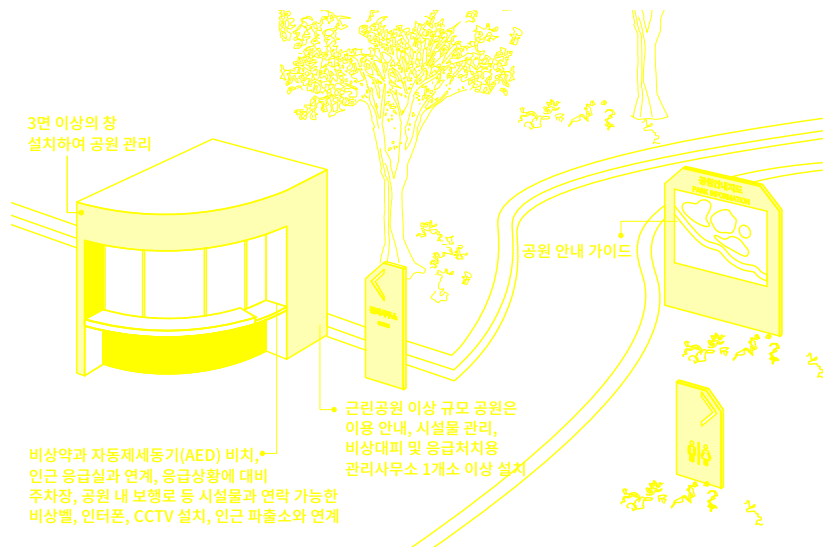

### 3.3 가이드라인 > 접근공간 > 주차공간

#### 기본지침

- 주차장출입구는 보행자동선과 명확히 분리하여 공원 보행 이용자의 안전을 우선으로 고려한다.
- 공원 내에 설치하는 주차장에는 장애인 전용 주차구역을 주차장법령이 정하는 설치비율에 따라 장애인의 이용이 편리한 위치에 구분하여 설치해야 한다. 더불어, 영유아 동반자, 임산부 등이 이용할 수 있는 가족 전용 주차장을 설치하도록 권장한다. <sup>sc</sup>
- 주차구역은 공원 주출입구 또는 관리사무소 등과 가까운 위치에 설치한다.
- 주차구역에서 공원의 보행로 및 주출입구까지 차량과 교행하지 않는 안전한 보행통로를 확보한다.
- 차량 이동통로, 주차공간, 보행 영역의 패턴을 구분하여 인지성을 확보한다.
- 공원 내 주차장 설치 불가로 인해 인근 공영주차장을 이용하여야 하는 경우, 접근로에 대한 안내 및 유도표시와 함께 접근로의 정비가 이루어지도록 한다.

#### 장애인 전용 주차구역

- 장애인 전용 주차구역은 공원의 보행로와 차량과의 교행 없이 바로 연결될 수 있는 최단거리 위치에 설치한다.
- 장애인 전용 주차구역에서 공원 내 보행로까지는 단차없이 수평 진입이 가능하도록 하고, 1.2m 이상의 유효폭을 확보하도록 한다.
- 장애인 전용 주차구역은 수직 및 사선주차인 경우 폭 3.5m, 길이 5.0m로 차량주차공간 2.3m과 휠체어 활동공간 1.2m를 색면, 빗금 등으로 구분하여 표시할 수 있으며, 평행주차인 경우 폭 2.0m 길이 6.0m로 설치한다. 불가피한 경우 장애인 전용 주차구역은 폭 3.3m, 길이 5.0m로 할 수 있다. <sup>30</sup>
- 장애인 전용 주차구역의 카스토퍼의 경우 길게 설치하도록 한다.

#### 유아동반 가족 전용 주차장

- 유아동반 가족 전용 주차장은 유모차를 이용하는 여성 및 남성, 일시적 부상 등으로 지팡이 등을 이용해야 하는 보행 불편자, 임신으로 인해 여유 있는 활동공간이 필요한 임산부 등이

이용 가능한 주차장으로 2.3m의 차량 주차공간 외에 이용할 수 있는 활동공간을 추가로 설치한 주차장이다. 

- 유아동반 가족 전용 주차장의 경우, 차량과의 교행구간 존재 시 보행자 우선의 계획으로 보행통로를 설치한다.
- 유아동반 가족 전용 주차장은 폭 3.3m, 길이 5.0m로 차량 주차공간 2.3m와 유모차 등의 이동 및 승하차 공간 1.0m를 색면, 빗금 등으로 구분하여 표시한다.
- 별도로 유모차 이용가능 유아의 연령, 이용가능 기간 등에 대한 사항을 규정하여 허가증을 발급할 수 있으며, 허가증이 없는 차량의 주차 시 과태료 부과 등에 관한 사항도 규정할 수 있다.

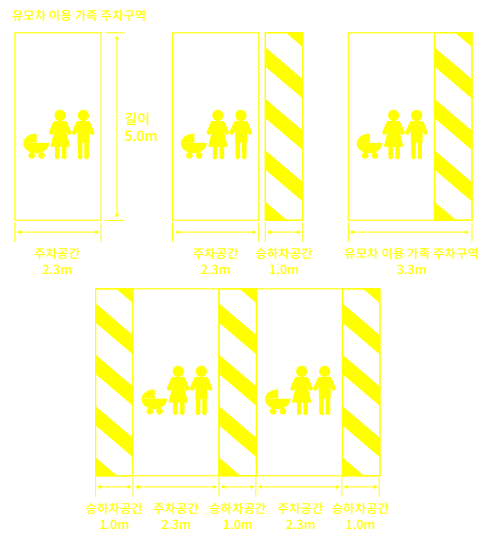



장애인 전용 주차구역 및 가족 전용 주차장 설치사례

### 조성 및 유도

- 장애인이 전용 주차구역 및 유아동반 가족 전용 주차장에 주차하고 공원으로 이동함에 있어 불편함이 없도록, 공원 주차장 출입구에 주차표지판과 위치 안내판을 설치하고 노면표지를 명확히 한다. **sc**
- 대규모 옥외주차장에는 수관폭이 넓은 수종을 이용한 그늘 식재를 권장한다.
- 야외에 설치된 주차장은 야간의 식별성 및 안전성 확보를 위해 공원 개장 시간 동안에는 적절한 조도가 확보되도록 한다.
- 공원의 주차장은 사각지역이 발생하지 않도록 음성전송이 가능한 CCTV를 설치하도록 권장하고, 24시간 범죄에 대한 감시 및 재해에 대한 대비가 이루어지도록 한다.
- 태양광 카스토퍼를 활용하여 야간에 조명 또는 알림기능을 할 수 있도록 한다. **sc**

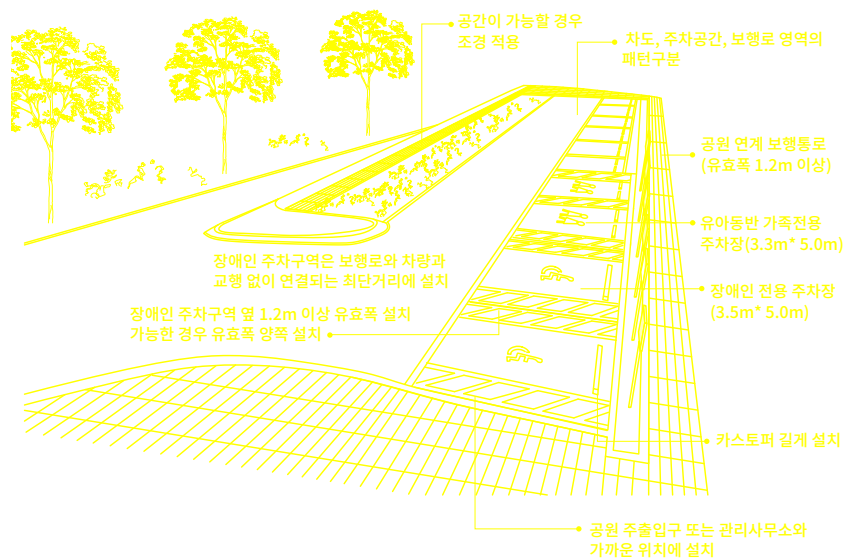



### 3.3 가이드라인 > 이동공간 > 보행로

#### 기본지침

- 모든 사용자의 통행을 고려한 주요 보행로는 공원 내 주요 시설과 유기적으로 연결하고, 연속된 보행로 구조로 계획하여 보행의 연속성과 안전성을 확보하도록 한다.
- 공원시설에 접근할 수 있는 공원 안의 보도 중 적어도 하나는 장애인 등이通行할 수 있도록 유효폭, 기울기와 바닥의 재질 및 마감 등을 고려하여 설치해야 한다. <sup>SC</sup>
- 공원 내 보행로는 자동차 및 자전거 동선과 교차하지 않는 것을 원칙으로 하지만, 서비스 차량의通行 등 부득이한 경우에는 분리 가능한 볼라드를 설치하여 차량 이용에 제한을 두도록 한다.
- 도로 또는 대중교통시설과 연결되는 공원 내 보행로에는 바닥 마감재의 색상, 질감 등을 달리하여 시각장애인도 안전하게 이용할 수 있도록 한다.

#### 구조

- 공원 내 보행로는 유효폭 1.5m 이상(법적치수 1.2m 이상), 높이 2.5m 이내(법적치수 2.1m 이내)에는 가로수 등 어떠한 장애물도 없는 보행안전통로를 확보하도록 한다. <sup>31</sup>
- 공원 내 보행로는 원칙적으로 단차가 없어야 하며, 부득이한 경우에는 1cm 이하(법적치수 2cm 이하)로 할 수 있고, 유모차나 휠체어 사용자가 손쉽게 오를 수 있도록 모서리 처리를 하도록 한다. <sup>31</sup>
- 보행로의 횡단 기울기는 유모차나 휠체어 사용자의 원활한 통행을 위해 1/100이하의 기울기로 한다.

#### 재료 및 마감

- 보행로의 바닥마감은 우천 시 등에도 미끄러지지 않는 재질로 표면에 요철이 없도록 평탄하게 마감하여야 한다. <sup>31</sup>
- 블록 등으로 포장하는 경우에는 바닥 마감재의 틈새에 유모차 바퀴, 지팡이, 하이힐 등이 빠지지 않도록 하고, 바닥 마감재 자체의 요철이 없는 평탄한 마감면의 재질로 설치한다. <sup>31</sup>
- 보행로의 포장은 투수성 블록이나 잔디 블록 등 투수성 재료를 적극 사용하며, 개보수가 용이하고 친환경적인 소재를 사용하도록 권장한다.

- 보행로가 차도와 접하거나 교차하는 경우에는 보행자의 안전을 위하여 바닥 마감재의 색상 및 질감 등을 변화시켜 시각장애인, 어린이 등에게 주의환기 또는 경고가 될 수 있도록 한다.
- 보행로가 차도와 접하거나 교차하는 경우에는 보행자의 안전을 위하여 바닥 마감재의 색상 및 질감 등을 변화시켜 시각장애인, 어린이 등에게 주의환기 또는 경고가 될 수 있도록 한다.

## 조성 및 유도

- 보행로 주변 시설물을 최소화 및 통합화하고 지나치게 장식적인 조형물의 설치를 지양하여 접근성과 개방성을 높인다.
- 보행로 주변에는 적절한 간격마다 화초, 휴게공간, 가로등, 스피커 등을 설치하여 적절한 조도를 확보하고, 쾌적한 이용을 도모하도록 한다. sc
- 체험형 놀이공간 등과 같은 주요 시설을 연결하는 코스를 지정 및 보행 유도레일 등을 설치하여 모든 사용자가 쉽게 보행로를 통해 공원시설을 즐길 수 있도록 한다. sc
- 보행로에 설치하는 가로등은 보행자들이 편안함을 느낄 수 있도록 높이는 4.0m 미만으로 하며, 설치간격은 20m 이내에 조도 15~30lux 이상(바닥 위 85cm 측정값 : KS조도기준)이 유지되도록 권장한다.
- 보행로의 조명은 고효율의 LED조명기구를 설치하며, 자동점멸이나 조도조절기능이 있는 조명기구를 설치하여 에너지 절약을 도모한다.
- 시각장애인의 연속성 있는 보행을 위해 전자식 신호장치나 보행로 양 옆에 보행 유도 및 경고용 띠를 설치하고, 추락위험이 있는 경우 추락 방지턱 또는 가드레일을 설치한다.
- 사각지역이 발생하지 않도록 음성전송이 가능한 CCTV를 설치하도록 권장하고, 24시간 범죄에 대한 감시 및 재해에 대한 대비가 이루어지도록 한다.

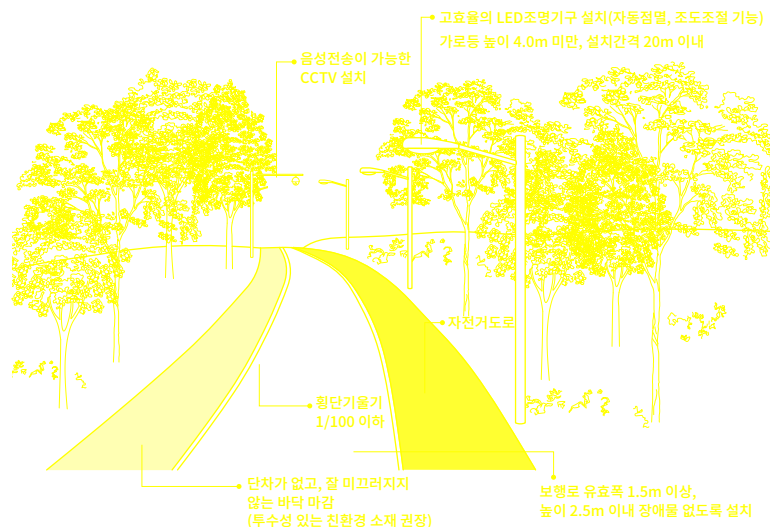

## 계단

- 지형 상 부득이하게 높은 단차가 발생할 경우에는 어린이, 노인, 임산부, 장애인 등이 이용하는데 불편함 또는 위험함이 없는 구조와 형태의 계단을 설치하여야 하며, 경사로의 병행 설치를 권장한다.
- 계단의 유효폭은 1.5m 이상(법적치수 1.2m 이상) 확보할 것을 권장한다.<sup>32</sup>
- 계단의 시작지점과 끝지점, 바닥면으로부터 높이 1.8m 이내마다 길이 1.5m 이상(법적치수 1.2m 이상)의 수평면으로 된 계단참을 설치해야 한다.<sup>32</sup>
- 계단의 디딤판 너비는 0.3m 이상(법적치수 0.28m 이상), 철평 높이는 0.16m 이하(법적치수 0.18m 이하)를 권장하며, 동일한 계단에서 디딤판 너비와 철평 높이는 균일하게 하여야 한다.<sup>32</sup>
- 바닥마감은 우천 시 등에도 잘 미끄러지지 않는 재질로 평탄하게 마감한다.<sup>32</sup> 야간에도 디딤판, 철평, 계단코의 구별이 용이하도록 조명 등을 설치하거나 마감재의 색상, 재질 등을 달리하도록 한다.
- 계단의 시작지점과 끝지점의 0.3m 전면에는 계단의 폭만큼 점형블록을 설치하거나 시각장애인이 감지할 수 있도록 바닥재의 질감 등을 달리한다.<sup>32</sup>
- 손잡이는 가급적 양측면에 2단 손잡이를 설치하고, 계단의 폭이 3.0m 이상인 경우에는 중간에 손잡이를 설치한다.
- 손잡이의 양끝 지점에서는 수평손잡이를 0.3m이상 연장하여 설치하며, 문자정보와 함께 점자표기를 부착하도록 한다.<sup>32</sup>

## 경사로

- 지형 상 공원 내 보행로에 단차가 발생할 경우 완만한 경사로를 활용하며, 계단과 병행 설치하도록 권장한다.
- 경사로의 유효폭은 최소 1.5m 이상(법적치수 1.2m 이상) 확보하며, 가급적 보행로와 동일한 폭을 유지하도록 권장한다.<sup>32</sup>
- 경사로의 종단 기울기는 1/20 이하(법적치수 1/18 이하)의 완만한 경사를 권장하며, 지형 상 부득이한 경우에는 1/12 이하로 할 수 있다.<sup>32</sup>
- 경사로의 시작지점과 끝지점, 바닥면으로부터 높이 0.75m 이내마다 수평면으로 된 참을 설치해야 한다.<sup>32</sup>
- 경사로의 시작과 끝, 굴절부분 및 참에는 1.5m x 1.5m 이상의 활동공간을 확보하여야 한다. 단, 경사로가 직선인 경우 1.2m x 1.2m 이상으로 할 수 있다.<sup>32</sup>

- 바닥마감은 우천 시 등에도 잘 미끄러지지 않는 재질로 평탄하게 마감해야 한다.<sup>33</sup>
- 경고용 점자블록은 경사로의 시작지점과 끝지점에서 0.3m 정도 떨어진 곳에 설치한다.
- 손잡이는 가급적 양측면에 2단 손잡이를 설치한다.
- 손잡이의 양끝 지점에서는 수평손잡이를 0.3m 이상 연장하여 설치하며, 문자정보와 함께 점자표기를 부착하도록 한다.<sup>33</sup>

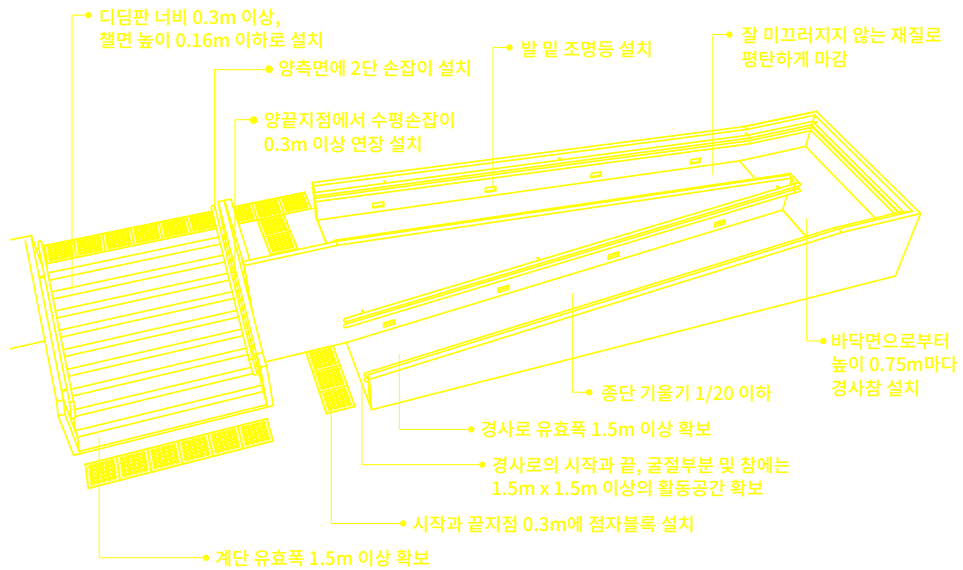

## 기타 시설

### 애완견 동반 산책로

- 애완동물 동반 이용자, 안내견과 동행하는 시각장애인 등을 고려하여 공원 보행로의 일부 구간을 애완동물 동반 산책로로 지정할 수 있다.
- 애완동물 동반 산책로에는 애완동물 동반 시 주의사항(개목걸이, 입마개, 배변봉투 지참 등)에 대한 안내를 외국어, 그림 및 점자 등으로 표기하도록 한다.

### 자전거 도로

- 공원규모에 따라 별도의 자전거 출입구 및 자전거도로를 계획하는 경우 보행로와 교차하지 않도록 계획한다.
- 부득이하게 보행로와 자전거도로가 교차할 경우에는 자전거도로 구간에 과속방지턱, 충돌방지 바닥 및 입식 안내표지, 교차지점 바닥마감재의 질감 및 색상 변화 등을 통해 보행자 우선의 계획이 되도록 한다.
- 보행자 도로에도 자전거 교행에 대한 입식 안내표지 및 바닥마감재의 변화를 주어 주의 및 경고표시를 한다.



싱가포르 Enabling Village의 휠체어 사용자를 위한 보행공간 계획 사례

### 3.3 가이드라인 > 서비스공간 > 화장실

#### 기본지침

- 공원 내 어디서나 접근 가능하고 쉽게 눈에 띄는 개방적인 위치에 화장실을 설치한다.
- 장애인 전용 화장실 대신 영유아 동반자, 임산부, 노인, 장애인 등 일반인도 이용할 수 있는 다목적 화장실을 공원 내 1개소 이상 설치하고, 필요한 설비와 여유있는 공간으로 계획한다.
- 화장실 내외부에서 유모차와 휠체어의 이동, 접근, 회전이 자유로워야 한다.
- 어린이, 노인, 장애인 등 사용자에 따라 행하는 동작이 다르기 때문에 사용하기 쉬운 설비를 선택할 수 있도록 계획한다.
- 공원 주변과 조화를 이루는 외관으로 계획하며, 친환경적이며 에너지 절약을 고려한 자재와 기술 등을 적극 활용한다. <sup>SC</sup>
- 원활한 공기순환으로 습기와 악취를 제거하거나 적절한 밝기를 유지하여 항상 청결하고 쾌적한 화장실이 되도록 한다.
- 유아를 동반한 가족이 수유나 기저귀를 교환할 수 있으며, 임산부 등이 휴식할 수 있는 수유실을 공원 내에 최소 1개소 이상 설치하도록 권장한다. <sup>SC</sup>

#### 위치 및 접근

- 공원 주출입구의 안내표지판 등에 화장실의 위치를 안내, 유도하는 표시를 한다.
- 화장실 진입로와 출입구에는 적절한 조명을 설치한다.
- 화장실에 이르는 접근로에는 단차가 없는 것을 원칙으로 하며, 부득이하게 단차가 발생하는 경우에는 경사로를 설치하여 유모차나 휠체어 사용자 등이 접근할 수 있도록 한다. <sup>34</sup>
- 화장실에 이르는 접근로의 유효폭은 1.5m 이상(법적치수 1.2m 이상) 확보하도록 권장한다.
- 화장실 출입구는 자연채광이나 인공조명 등으로 충분한 밝기를 확보하여 사용자에게 안정감을 주도록 한다.

#### 재료 및 마감

- 바닥표면은 물에 젖어도 잘 미끄러지지 않는 재질로 평탄하게 마감하며, 배수가 용이하도록 한다. <sup>34</sup>
- 오염에 강하고, 자국이나 흠집이 쉽게 생기지 않는 내마모성 재료를 사용한다.

- 청소하기 용이하도록 틈새가 작은 재료를 사용하고, 파손 시 개보수가 용이하며 미적인 부분까지 고려한 마감재를 활용한다.
- 청결하면서 편안한 느낌을 주는 색채의 마감재를 선정하며, 실내 전체가 조화를 이루는 색채계획으로 한다. <sup>SC</sup>
- 마감재는 친환경적 자재나 재활용 자재를 적극 사용하며, 외벽에는 식재나 벽면녹화, 고효율 LED조명기구 등으로 에너지 절약을 도모한다. <sup>SC</sup>

### 다목적 화장실

- 공원에 설치하는 다목적 화장실은 최소 1개소 이상 설치하며, 2개소 이상 설치하는 경우에는 설비 등의 위치에 따라 왼손잡이용과 오른손잡이용을 설치하도록 권장한다.
- 다목적 화장실에는 영유아 동반자를 위한 기저귀 교환대나 영유아 거치대, 잠시 누워서 쉬 수 있는 접이식 간이침대, 어린이용 대변기, 오스트메이트 등의 부대설비를 공원에 특성에 따라 적절하게 설치하도록 한다.

### 일반 화장실

- 장애인용 대변기 부스를 남자 및 여자용으로 각각 1개 이상 설치해야 한다. <sup>35</sup>
- 임산부 및 영유아가 안전하고 편리하게 이용할 수 있도록 일반 남녀화장실 모두 영유아 거치대, 기저귀 교환대 등을 설치하도록 한다. <sup>35</sup>





어린이용 변기 및 세면대, 기저귀 교환대 등을 설치한 가족 화장실 사례

## 방법 및 안전

- 화장실은 주간은 물론 야간에도 안전하게 활용할 수 있도록 시야가 확보되는 개방적인 위치에 설치하며, 24시간 방법 및 경보시스템을 채택하여 비상시 외부에 알릴 수 있는 수단을 설치한다.
- 관리사무소 등 외부와 연결할 수 있는 비상벨 또는 비상전화 등을 다목적 화장실과 남녀 화장실 내에 각각 1개소씩 설치한다.
- 다목적 화장실과 장애인용 대변기 부스에는 비상호출장치를 반드시 설치해야 하며, 가급적 모든 단위부스에 설치하도록 권장한다.
- 화장실 주변은 항상 밝게 유지하고 화장실 내부의 프라이버시가 침해되지 않도록 적절한 위치에 CCTV를 설치하고 이를 알리는 안내를 게시한다.
- 비상시 피난 장소로 활용할 수 있도록 다양한 기능의 설비 등을 고려하도록 한다.

## 외관 및 디자인

- 공원과 조화를 이루도록 과도한 외관 디자인 및 원색적이고 과도한 색채사용은 지양하며, 개방감 있고 청결한 이미지를 주는 디자인을 권장한다. 
- 실내는 편안하고 청결한 이미지를 주며 실내 전체가 조화를 이루는 색채로 계획한다.
- 벽면에 유리블럭 등을 사용하거나 천창을 설치하여 자연채광을 적극 활용하며, 악취 제거 등을 위한 환기는 자연환기만으로도 원활한 공기순환이 가능하도록 한다. 
- 주간은 자연채광을 최대한 활용하고, 야간이나 흐린 날에는 적절한 조도가 확보될 수 있고 눈부심이 없는 부드러운 조명기구를 채택하도록 한다.

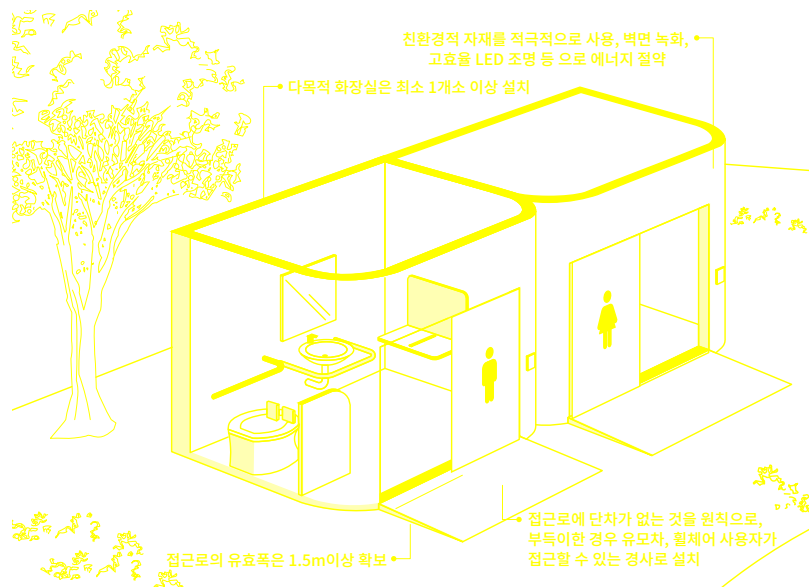



### 3.3 가이드라인 > 서비스공간 > 놀이터

#### 기본지침

- 놀이터는 모든 아이들이 함께 놀며 장애에 대한 바른 인식을 키울 수 있도록 조성 한다.
- 장애아동 및 일반 어린이, 유아가 함께 놀 수 있도록 가급적 놀이시설을 통합 시설로 설치하고, 불가능한 경우 보행안전구역과 가까운 놀이터 일부공간에 장애 아동을 위한 놀이시설을 설치한다. **SC**
- 놀이공간에는 휠체어를 사용하는 어린이 등도 이용할 수 있는 운동, 감각 등에 자극을 주는 안전한 놀이시설을 설치할 수 있다. **SC**
- 놀이터를 이용하는 어린이의 모습이 잘 보이는 곳에 보호자를 위한 휴게공간을 조성하고 강한 햇빛이나 비를 피할 수 있도록 그늘을 함께 설치한다. **SC**
- 임산부, 노약자, 장애인을 위한 운동공간을 고려한다.
- 놀이 후 식수공급과 간단히 씻을 수 있는 음수대를 조성하는 것이 좋다.
- 기타 장애인의 사회활동 증대와 치유를 돕는 공간을 제공한다.





좌) 싱가포르 City Square Mall의 야외 놀이공간. 휠체어 사용자도 즐길 수 있는 놀이시설  
우) 영국 The Green Circle Garden. 휠체어 사용자, 노인이 정원을 직접 가꾸고 손질하는 체험형 프로그램,  
출처 : <https://www.greencirclegarden.com>



호주 City Botanic Garden의 놀이공간. 휠체어 사용자도 즐길 수 있는 놀이시설,  
출처 : <https://www.playlsi.com>

### 3.3 가이드라인 > 서비스공간 > 휴게시설

#### 기본지침

- 체력소모가 심한 장애인과 노약자 등을 위하여 보호자와 일반인이 함께 사용할 수 있는 휴게공간을 통합이용시설로 계획한다.
- 공원 내 경치를 감상할 수 있는 곳이나 보행로 주변 등에 적절한 간격마다 잠시 쉴 수 있는 휴게공간을 조성한다. <sup>SC</sup>
- 휴게공간은 시야가 확보되는 위치에 설치하여 안정감을 주도록 하며, 휠체어 사용자 및 노인 등의 접근 및 이용이 가능한 형태로 설치한다.
- 휴게시설에는 벤치, 탁자 등을 적절히 설치하며, 자동판매기, 음수대 등을 설치하여 편의를 도모하도록 한다.
- 가족 등 여럿이 이용하는 경우나 혼자 이용하는 경우를 고려하여 다양한 크기의 휴게시설을 설치한다. <sup>SC</sup>
- 유모차나 휠체어 사용자를 위해 여유 있는 공간을 확보하도록 하며, 보행로에 인접한 경우 보행로의 유효폭을 침범하지 않도록 한다.
- 휴게시설은 공원 테마에 어울리며 주변과 잘 조화되는 재질과 형태로 디자인한다.

#### 구조 및 마감

- 휴게시설에 이르는 통로는 단차없이 수평하게 마감하는 것을 원칙으로 하며, 부득이하게 단차가 발생한 경우에는 경사로를 설치하여 유모차나 휠체어 사용자 등이 접근할 수 있도록 한다. <sup>36</sup>
- 휴게시설에 이르는 통로의 유효폭은 1.5m 이상(법적치수 1.2m 이상) 확보하도록 권장한다. <sup>36</sup>
- 휴게시설에 이르는 통로는 우천시 등에도 바닥면은 잘 미끄러지지 않는 재질로 평탄하게 마감하며, 물웅덩이가 생기지 않도록 한다. <sup>36</sup>
- 휴게공간에는 휴게의자 설치공간 외에 유모차나 휠체어 사용자가 함께 휴식을 취할 수 있도록 1.5m x 1.5m 이상(법적치수 1.4m x 1.4m 이상)의 활동공간을 확보하도록 한다. <sup>36</sup>

## 시설

### 야외탁자

- 어린이나 노인, 휠체어 사용자 등 이용자가 선택할 수 있도록 높이나 형상 등이 다른 다양한 야외탁자의 설치를 고려한다. <sup>SC</sup>
- 휠체어 사용자를 위한 야외탁자는 상부면 높이를 0.7m 정도로 하며, 하부는 무릎 및 휠체어의 발판이 들어갈 수 있도록 높이 0.65m 이상, 깊이 0.45m 이상을 확보한다. <sup>37</sup>
- 야외탁자의 모서리 부분은 둥글게 처리하여 안전에 유의하도록 한다.
- 야외탁자를 복수 설치할 경우, 탁자 상호간의 간격은 휠체어의 통행을 고려해 2.2m 이상 확보하도록 한다.

### 휴게의자

- 휴게의자의 높이는 0.4~0.45m가 적당하며, 발이 닿는 위치가 평탄하고 주변과 같은 높이가 되도록 설치한다.
- 휴게의자의 모서리 부분은 둥글게 처리하여 안전에 유의하도록 한다.
- 휴게의자는 가급적 등받이와 손잡이가 있는 형태로 설치한다.

## 조성

- 휠체어 사용자나 어린이도 쉽게 접근하여 관찰하거나 만질 수 있는 자연공간을 적극 조성한다. <sup>SC</sup>
- 휴게시설은 수변공간, 미술품, 전시물 등의 주변 여건과 잘 연계되도록 한다. <sup>SC</sup>
- 휴게시설은 주변의 경치를 감상하기 좋은 위치에 설치하며, 시선을 차단하지 않도록 높이 0.5~0.7m 정도의 수목을 식재한다.
- 수목은 사계절에 걸쳐 계절감과 쾌적함을 느낄 수 있는 다양한 수종을 선택한다.
- 야간 사용을 고려하여 적절한 조명을 확보하도록 한다.



싱가포르 Mapletree Business City II 야외 공원. 녹지공간과 연계하여 다양한 휴게공간을 조성, 출처: <https://www.shmadesigns.com>

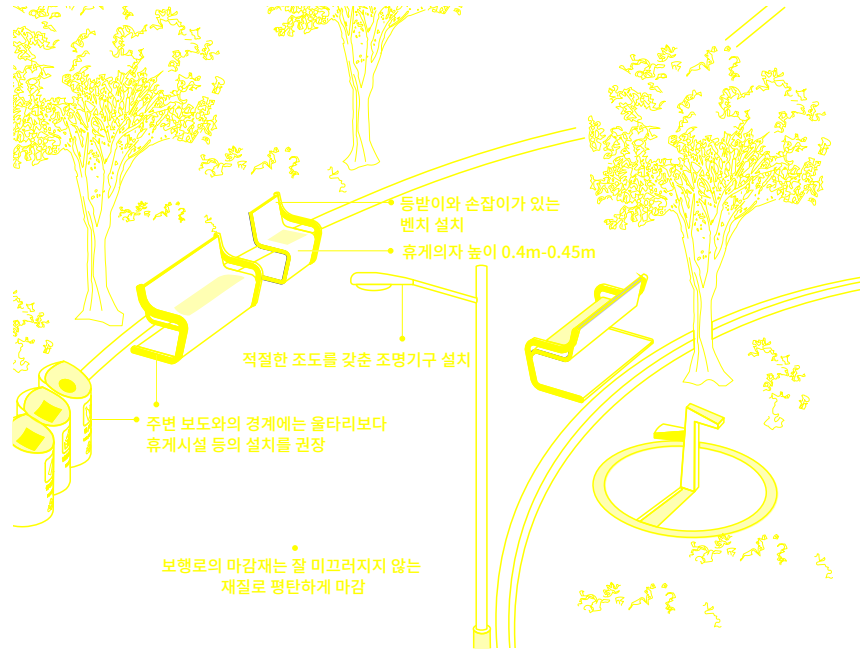

### 3.3 가이드라인 > 편의시설물 > 음수대

#### 기본지침

- 어린이, 노인, 장애인 등도 이용할 수 있는 음수대를 공원 내 1개소 이상 설치한다.<sup>38</sup>
- 음수대의 높이나 구조는 어린이, 노인, 휠체어사용자, 지팡이 사용자 등도 자연스러운 자세에서 사용하기 쉽도록 배려한다.
- 많은 사람이 이용하는 공간에 식수를 제공할 목적으로 설치되는 시설물이므로, 항상 청결하도록 유지·관리되도록 한다.
- 공원이나 놀이터 등에 설치되는 음수대는 발을 씻을 수 있는 수전을 별도로 설치하며, 배수가 용이한 구조로 한다. <sup>sc</sup>

#### 형태 및 구조

- 키가 작은 어린이나 휠체어 사용자를 고려하여 높낮이가 다른 음수대를 설치하도록 권장한다. <sup>sc</sup>
- 음수대 전면에는 휠체어를 탄 채 접근할 수 있는 활동공간을 1.5m x 1.5m이상 확보한다.<sup>38</sup>
- 음수대 분출구의 높이는 어린이나 휠체어 사용자가 마시기 쉽도록 바닥면에서 0.7~0.8m의 높이로 한다.<sup>38</sup>
- 휠체어 사용자가 급수전에 전면 접근할 수 있도록 음수대 하부높이는 0.65m이상, 깊이는 0.45m이상의 공간을 확보한다.
- 벽면 매입형인 경우에는 전면 접근할 수 있도록 좌우 유효폭을 0.9m이상 확보한다.
- 음수대의 조작기는 광감지식, 누름버튼식, 레버식 등 사용하기 쉬운 형태로 설치하며, 자동감지식 음수대를 설치하는 경우 수동식을 병행하도록 권장한다.<sup>38</sup>

### 3.3 가이드라인 > 편의시설물 > 공공벤치

#### 기본지침

- 벤치는 보도 유효폭을 침범하지 않아야 하며, 시선의 은폐와 차단이 생기지 않는 장소에 설치해야 한다.
- 공원 내 벤치는 영유아 동반자, 어린이, 노인 등이 산책 중에 손쉽게 접근하여 휴식할 수 있도록 50~100m 이내마다 설치하도록 권장한다.
- 벤치와 연계하여 소공원, 수변공간, 미술품, 전시물 등을 설치하도록 권장한다.
- 벤치는 4인 이용을 기준으로 하며, 2인용과 1인용을 적절히 혼합하여 설치한다.
- 벤치의 배치는 독립된 공간을 보장할 수 있는 적절한 거리만큼 이격시킨다.

#### 구조 및 형태

- 벤치는 손잡이 및 등받이가 있는 구조로 하며, 휠체어 사용자 등이 옆에서 함께 휴식을 취할 수 있는 여유공간을 확보한다.
- 단단히 고정된 손잡이가 없으면 이용하기 힘든 노인, 장애인 등이 많으므로 이에 대한 배려가 필요하다.
- 공원 내 보행로에 인접하여 설치할 경우에는 벤치에 앉은 사람의 발이 보행로를 침범하지 않도록 보행로에서 0.6m이상 떨어뜨려 설치한다.
- 벤치 높이는 0.4~0.45m가 적당하며, 특히 발이 닿는 위치가 평탄하고 주변과 같은 높이가 되도록 설치한다.
- 벤치 공간의 상부에는 햇볕, 비, 눈 등으로부터 보호되는 지붕 등을 설치하도록 권장한다.
- 벤치의 모서리 부분은 모두 둥글게 처리한다.

#### 조성

- 야간에도 안전하게 이용할 수 있도록 적절한 밝기의 조명을 설치한다.
- 벤치를 설치할 때에는 식재나 주변 환경을 이용하여 그늘을 제공하도록 하며, 친환경적으로 편안함을 느낄 수 있는 위치에 설치한다.

### 3.3 가이드라인 > 편의시설물 > 휴지통

#### 기본지침

- 휴지통은 보행로의 일정 거리마다 설치하고, 통행이나 사용자가 많은 장소나 머무는 장소를 중심으로 설치하도록 한다.
- 휴지통은 보행자의 이동상 장애가 되지 않는 위치에 설치한다.
- 공원 내 설치하는 휴지통은 휠체어사용자, 어린이 등의 이용에 어려움이 없는 형태로 설치한다.
- 사용자가 많은 장소에는 재활용과 일반쓰레기를 분리할 수 있는 분리수거용 휴지통을 설치하며, 그 외 장소에는 일반쓰레기 겸용의 간이용 휴지통을 설치한다.
- 분리수거용 휴지통은 색, 그림, 외국어 등을 활용하여 휴지통의 용도를 쉽게 인지할 수 있도록 설치한다. 
- 쓰레기 수거방법을 감안하여 공원 내 청소 및 관리동선은 공원 사용자의 휴식 및 보행동선과 교차하지 않도록 한다.



좌) 주변환경과 어우러지는 재질 및 형태의 적용, 우) 다양한 사용자 및 동반한 애완동물까지 고려한 디자인



### 3.3 가이드라인 > 공공정보매체 > 안내시설물

#### 기본지침

- 공원의 안내시설물(안내판 및 유도사인 등)은 다양한 사용자의 이해력, 인지능력과 소통능력을 고려하여 설치하여야 한다.
- 안내시설물은 정확한 정보표시 및 메시지 전달이 가능한 구조로 하며, 간결하고 심미성이 있는 직관적인 디자인이어야 한다. <sup>SC</sup>
- 각각의 안내시설물은 목적별로 체계적이고 통일감을 주도록 하며, 연속으로 설치하고 확실한 정보를 제공할 수 있어야 한다. <sup>SC</sup>
- 안내시설물은 설치 필요성을 면밀히 검토하여 중요한 위치에 적절한 개수를 설치하도록 하며, 보행을 방해하지 않으면서 시야를 가로막지 않는 크기로 설치한다.
- 안내시설물은 성인은 물론 키가 작은 어린이나 휠체어 사용자도 접근 가능한 위치에 표기내용을 알 수 있는 높이로 설치하며, 외국인이나 시각/청각장애인 등 소통의 장애가 있는 사람도 쉽게 이해할 수 있도록 픽토그램, 다국어, 점자, 음성 등을 적극 활용한다.
- 안내표지의 인지성을 높이기 위해 국가표준 픽토그램을 적용하며, 알아보기 쉬운 명료한 서체와 크기, 색상을 사용한다. <sup>SC</sup>

#### 안내판

##### 위치

- 안내판은 알기 쉽고 접근하기 쉬운 위치 및 사용자의 통행을 방해하지 않는 위치에 설치한다.
- 안내판은 인근의 대중교통 시설, 주차장, 공원 입구, 보행로의 분기점, 주요시설 주변 등의 눈에 잘 띄는 장소에 설치한다.

##### 구조

- 각종 안내판이나 유도사인은 유모차나 휠체어 사용자의 접근을 고려하여 안내판 전면에 1.5m x 1.5m 이상의 활동공간을 확보한다.
- 성인은 물론 어린이나 휠체어 사용자의 눈높이를 고려하여 바닥면으로부터 안내판의 중앙까지의 높이는 1.35m 정도를 표준으로 한다.
- 보행로나 통로의 상부에 유도사인 등의 안내판이 있는 경우에는 안내판 하단의 높이가 바닥면으로부터 2.5m 이상(법적치수 2.1m) 되도록 설치한다. <sup>39</sup>

## 형태 및 내용

- 안내판에는 외국인을 위해 다국어로 병기하며, 픽토그램 등을 적극 활용하도록 한다.
- 시각장애인을 위해 점자안내판, 촉지도식안내판, 음성안내장치, 기타 유도신호장치 등을 설치하여 필요한 안내정보를 적절히 전달하도록 한다.
- 청각장애인을 위한 전광게시판, 문자정보 모니터 등을 설치하여 필요한 안내정보를 적절히 전달하도록 한다.
- 안내판에는 야간에도 문자 등 안내정보를 이해할 수 있는 조도를 확보한 고효율의 LED 조명기구를 설치한다.

## 종합안내도

- 공원 입구 등에 설치하는 종합안내도에는 유모차 등이 이용할 수 있는 시설의 배치나 경로를 표시한다. 
- 종합안내도는 공원 입구, 보행로의 분기점, 주차장, 주요시설 주변 등에 최소 2개소 이상 설치한다.
- 종합안내도에는 현재 사용자의 위치를 표기하며, 현재 위치의 방향과 안내판의 설치방향이 일치해야 한다.
- 종합안내도에는 도움이나 지원을 받을 수 있는 장소, 위치, 연락처 등을 표기하여 응급 상황 발생시에 대비할 수 있도록 한다.
- 외부 보행로에서 안내시설까지 점자블록을 연속하여 설치한다.

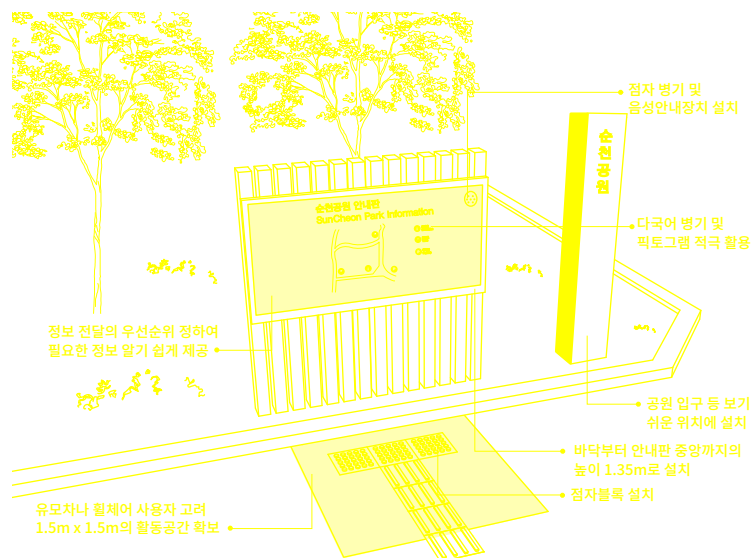

### 점자안내판, 촉지도식 안내판

- 점자안내판 또는 촉지도식안내판은 공원 입구나 주요 시설 인근에 설치하며, 시각장애인이 이용할 수 있는 시설의 배치, 경로 등을 점자·양각면 또는 선으로 간략하게 표시한다.<sup>40</sup>
- 공원 종합안내도가 설치되어 있는 경우에는 점자 병기 및 음성안내장치 등을 설치한다.<sup>40</sup>
- 점자안내판 또는 촉지도식안내판에는 너무 많은 정보를 제공하는 것 보다는, 정보전달의 우선 순위를 정하여 알기 쉽게 정보를 제공하도록 권장한다.
- 점자안내표시 또는 촉지도의 중심선이 바닥면으로부터 1.0~1.2m 범위 안에 있도록 설치하며, 부득이 내용이 많아 곤란한 경우에는 1.0~1.5m의 범위로 할 수 있다.<sup>40</sup>
- 점자안내판 또는 촉지도식안내판의 전면 0.3m에는 점자블록을 설치하고, 휠체어의 접근이나 이동을 위한 1.5m x 1.5m 이상의 활동공간을 확보한다.
- 화장실 등 한정된 공간을 인지하기 위한 안내판은 촉지도식안내판을 설치하는 것이 효과적이다.

### 기타

- 공원 내 지형상 가파른 경사로 등이 조성되어 통행이 어려운 구간이나 자전거, 애완견 동반 출입 등이 제한되는 공간은 입구에서 사전 정보를 제공한다.
- 인터넷이 가능한 무인정보검색대(무인키오스크)를 관리사무소 또는 공원 내에 1개소 이상 설치하도록 한다.



좌) 영국 Bristol Legible City의 정보안내 시스템. 가독성이 좋은 서체와 도시 정체성을 표현하는 색상을 사용,  
출처: <https://www.bristollegiblecity.info>

우) 서울 반포 한강공원의 안내게시판. 직관적으로 알아보기 쉬운 간결한 형태와 디자인

### 3.4 가이드라인 적용안 > 휴지통

#### 1) 권장 지침

세부내용																									
디자인 지침	<ul style="list-style-type: none"> <li>• 본질적 기능에 부적합한 과도한 형태 또는 장식적 요소는 지양하고, 가급적 단순하고 간결한 형태로 디자인한다.</li> <li>• 쓰레기의 수거 및 청소 등 유지관리가 용이한 디자인을 적용하고, 휴지통 내 수분 배출이 원활하도록 디자인한다.</li> <li>• 빗물 유입이나 쓰레기 투척 등의 방지를 위해 투입구가 상부로 향하지 않게 디자인한다.</li> <li>• 상부에 쓰레기가 적치되지 않도록 곡면형 디자인을 권장한다.</li> <li>• 연결 하드웨어의 노출을 지양하며, 노출이 불가피한 경우에는 안정성을 고려한 디자인을 적용한다.</li> </ul>																								
	<table border="1" style="width: 100%;"> <thead> <tr> <th style="width: 50%;">금지 사례</th> <th style="width: 50%;">권장 사례</th> </tr> </thead> <tbody> <tr> <td style="text-align: center;">  <p>과도한 색채 및 그래픽 적용 / 상부로 개방된 투입구</p> </td> <td style="text-align: center;">  <p>단순하고 심플한 색채 및 디자인 / 상부 곡면형 디자인/ 픽토그램 적용</p> </td> </tr> </tbody> </table>	금지 사례	권장 사례	 <p>과도한 색채 및 그래픽 적용 / 상부로 개방된 투입구</p>	 <p>단순하고 심플한 색채 및 디자인 / 상부 곡면형 디자인/ 픽토그램 적용</p>																				
금지 사례	권장 사례																								
 <p>과도한 색채 및 그래픽 적용 / 상부로 개방된 투입구</p>	 <p>단순하고 심플한 색채 및 디자인 / 상부 곡면형 디자인/ 픽토그램 적용</p>																								
권장 CMF	<ul style="list-style-type: none"> <li>• 금속재의 사용을 권장하며, 기타 합성수지 등을 사용할 경우 내구성, 사용성, 안전성 등을 충분히 고려하도록 한다.</li> <li>• 유광 재질을 지양하고, 친환경적이고 내구성이 뛰어난 재질을 적용한다.</li> <li>• 유채색의 적용을 지양하고, 최소한의 색채 사용을 권장한다.</li> <li>• 적용 색채는 주변 자연환경과 어우러질 수 있는 쿨그레이 (1,1,1,54 CMYK) 또는 웜그레이 (0,12,19,63 CMYK) 계열의 웨이드를 권장한다. 또한, 금속재 사용시 내구성을 위하여 분체도장을 권장하며, 색이 벗겨지지 않도록 원재료에 대한 선가공을 권장한다.</li> <li>• 화려한 그래픽 요소의 설치 지양한다. (제작업체, 관리주체 등의 표식 지양)</li> <li>• 분리수거 등의 기능 표식을 위해 픽토그램 적용을 권장하며, 그래픽 요소는 UV실크인쇄를 원칙으로 하고 시트지 등을 컷팅하여 부착하는 것은 지양한다.</li> </ul>																								
	<table border="1" style="width: 100%;"> <thead> <tr> <th style="width: 50%;">권장 색상</th> <th style="width: 50%;">권장 재료 및 마감</th> </tr> </thead> <tbody> <tr> <td> <ul style="list-style-type: none"> <li>• 주변 환경에 어우러지며 유지관리에 용이한 색상 권장</li> </ul> <table border="1" style="width: 100%; text-align: center;"> <thead> <tr> <th>CG1</th> <th>CG2</th> <th>WG1</th> <th>WG2</th> </tr> </thead> <tbody> <tr> <td>C 1%</td> <td>C 1%</td> <td>C 0%</td> <td>C 0%</td> </tr> <tr> <td>M 1%</td> <td>M 0%</td> <td>M 12%</td> <td>M 10%</td> </tr> <tr> <td>Y 1%</td> <td>Y 2%</td> <td>Y 19%</td> <td>Y 15%</td> </tr> <tr> <td>K 54%</td> <td>K 34%</td> <td>K 63%</td> <td>K 48%</td> </tr> </tbody> </table> </td> <td> <ul style="list-style-type: none"> <li>• 주변 환경과 어우러지는 재료 및 패턴 권장</li> <li>• 권장 재료: 스틸(PIPE, PLATE, 형강), 스테인레스(PLATE), 목재(HARDWOOD) 등</li> </ul> </td> </tr> </tbody> </table>	권장 색상	권장 재료 및 마감	<ul style="list-style-type: none"> <li>• 주변 환경에 어우러지며 유지관리에 용이한 색상 권장</li> </ul> <table border="1" style="width: 100%; text-align: center;"> <thead> <tr> <th>CG1</th> <th>CG2</th> <th>WG1</th> <th>WG2</th> </tr> </thead> <tbody> <tr> <td>C 1%</td> <td>C 1%</td> <td>C 0%</td> <td>C 0%</td> </tr> <tr> <td>M 1%</td> <td>M 0%</td> <td>M 12%</td> <td>M 10%</td> </tr> <tr> <td>Y 1%</td> <td>Y 2%</td> <td>Y 19%</td> <td>Y 15%</td> </tr> <tr> <td>K 54%</td> <td>K 34%</td> <td>K 63%</td> <td>K 48%</td> </tr> </tbody> </table>	CG1	CG2	WG1	WG2	C 1%	C 1%	C 0%	C 0%	M 1%	M 0%	M 12%	M 10%	Y 1%	Y 2%	Y 19%	Y 15%	K 54%	K 34%	K 63%	K 48%	<ul style="list-style-type: none"> <li>• 주변 환경과 어우러지는 재료 및 패턴 권장</li> <li>• 권장 재료: 스틸(PIPE, PLATE, 형강), 스테인레스(PLATE), 목재(HARDWOOD) 등</li> </ul>
권장 색상	권장 재료 및 마감																								
<ul style="list-style-type: none"> <li>• 주변 환경에 어우러지며 유지관리에 용이한 색상 권장</li> </ul> <table border="1" style="width: 100%; text-align: center;"> <thead> <tr> <th>CG1</th> <th>CG2</th> <th>WG1</th> <th>WG2</th> </tr> </thead> <tbody> <tr> <td>C 1%</td> <td>C 1%</td> <td>C 0%</td> <td>C 0%</td> </tr> <tr> <td>M 1%</td> <td>M 0%</td> <td>M 12%</td> <td>M 10%</td> </tr> <tr> <td>Y 1%</td> <td>Y 2%</td> <td>Y 19%</td> <td>Y 15%</td> </tr> <tr> <td>K 54%</td> <td>K 34%</td> <td>K 63%</td> <td>K 48%</td> </tr> </tbody> </table>	CG1	CG2	WG1	WG2	C 1%	C 1%	C 0%	C 0%	M 1%	M 0%	M 12%	M 10%	Y 1%	Y 2%	Y 19%	Y 15%	K 54%	K 34%	K 63%	K 48%	<ul style="list-style-type: none"> <li>• 주변 환경과 어우러지는 재료 및 패턴 권장</li> <li>• 권장 재료: 스틸(PIPE, PLATE, 형강), 스테인레스(PLATE), 목재(HARDWOOD) 등</li> </ul>				
CG1	CG2	WG1	WG2																						
C 1%	C 1%	C 0%	C 0%																						
M 1%	M 0%	M 12%	M 10%																						
Y 1%	Y 2%	Y 19%	Y 15%																						
K 54%	K 34%	K 63%	K 48%																						
설치 지침	<ul style="list-style-type: none"> <li>• 설치 시 볼트의 노출을 최대한 지양한다.</li> </ul>																								

## 2) 권장 예시 도면

항목	세부내용
사이즈	W450* D350* H1000
색상	Dark Cool Gray (1,1,1,54, CMYK / 1,0,2,34 CMYK)
재료	STS Frame

도면

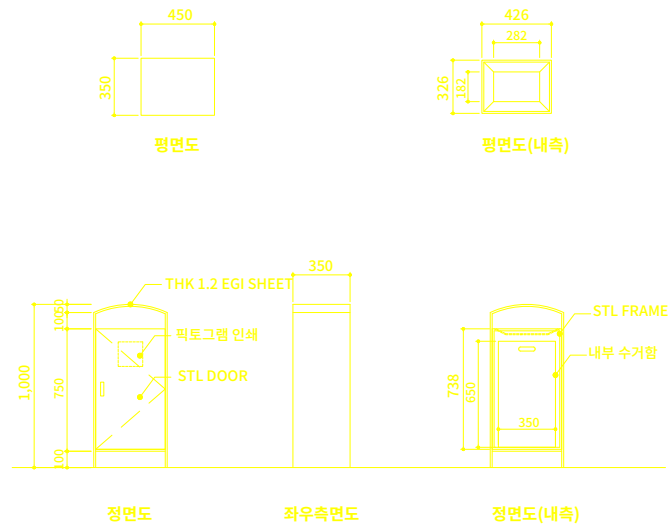

### 3.4 가이드라인 적용안 > 안내시설물

#### 1) 권장 지침

세부내용																									
디자인 지침	<ul style="list-style-type: none"> <li>•본질적 기능에 부적합한 과도한 형태 또는 장식적 요소는 지양하고, 가급적 단순하고 간결한 형태로 디자인한다.</li> <li>•성인은 물론 어린이나 휠체어 사용자의 눈높이를 고려하여 바닥면으로부터 안내판의 중앙까지의 높이는 1.35mm 정도를 표준으로 한다.</li> <li>•외국인, 시각/청각장애인 등 누구나 쉽게 직관적으로 이해할 수 있도록 픽토그램, 다국어, 점자, 음성 등을 적극 활용하고, 명료한 서체 및 크기를 사용한다.</li> <li>•연결 하드웨어의 노출을 지양하며, 노출이 불가피한 경우에는 안정성을 고려한 디자인을 적용한다.</li> </ul>																								
	<table border="1"> <thead> <tr> <th>금지 사례</th> <th>권장 사례</th> </tr> </thead> <tbody> <tr> <td>  <p>주변환경과 어울리지 않는 과도한 장식 및 색채 사용</p> </td> <td>  <p>간결하고 심플한 색채 및 디자인 / 주변 시야를 방해하지 않는 형태</p> </td> </tr> </tbody> </table>	금지 사례	권장 사례	 <p>주변환경과 어울리지 않는 과도한 장식 및 색채 사용</p>	 <p>간결하고 심플한 색채 및 디자인 / 주변 시야를 방해하지 않는 형태</p>																				
금지 사례	권장 사례																								
 <p>주변환경과 어울리지 않는 과도한 장식 및 색채 사용</p>	 <p>간결하고 심플한 색채 및 디자인 / 주변 시야를 방해하지 않는 형태</p>																								
권장 CMF	<ul style="list-style-type: none"> <li>•금속재의 사용을 권장하며, 기타 합성수지 등을 사용할 경우 내구성, 사용성, 안전성 등을 충분히 고려하도록 한다.</li> <li>•유광 재질을 지양하고, 친환경적이고 내구성이 뛰어난 재질을 적용한다.</li> <li>•색상은 자연환경과 조화롭게 연계될 수 있는 최소한의 색채 사용을 권장한다.</li> <li>•적용 색채는 주변 자연환경과 어우러질 수 있는 쿨그레이 (1,1,1,54 CMYK) 또는 웜그레이 (0,12,19,63 CMYK) 계열의 웨이드를 권장한다. 또한, 금속재 사용시 내구성을 위하여 분체도장을 권장하며, 색이 벗겨지지 않도록 원재료에 대한 선가공을 권장한다.</li> <li>•화려한 그래픽 요소의 설치는 지양한다. (제작업체, 관리주체 등의 표식 지양)</li> </ul>																								
	<table border="1"> <thead> <tr> <th>권장 색상</th> <th>권장 재료 및 마감</th> </tr> </thead> <tbody> <tr> <td> <ul style="list-style-type: none"> <li>•주변 환경에 어우러지며 유지관리에 용이한 색상 권장</li> </ul> <table border="1"> <thead> <tr> <th>CG1</th> <th>CG2</th> <th>WG1</th> <th>WG2</th> </tr> </thead> <tbody> <tr> <td>C 1%</td> <td>C 1%</td> <td>C 0%</td> <td>C 0%</td> </tr> <tr> <td>M 1%</td> <td>M 0%</td> <td>M 12%</td> <td>M 10%</td> </tr> <tr> <td>Y 1%</td> <td>Y 2%</td> <td>Y 19%</td> <td>Y 15%</td> </tr> <tr> <td>K 54%</td> <td>K 34%</td> <td>K 63%</td> <td>K 48%</td> </tr> </tbody> </table> </td> <td> <ul style="list-style-type: none"> <li>•주변 환경과 어우러지는 재료 및 패턴 권장</li> <li>•권장 재료: 스테인레스(PLATE), 목재(HARDWOOD) 등</li> </ul> </td> </tr> </tbody> </table>	권장 색상	권장 재료 및 마감	<ul style="list-style-type: none"> <li>•주변 환경에 어우러지며 유지관리에 용이한 색상 권장</li> </ul> <table border="1"> <thead> <tr> <th>CG1</th> <th>CG2</th> <th>WG1</th> <th>WG2</th> </tr> </thead> <tbody> <tr> <td>C 1%</td> <td>C 1%</td> <td>C 0%</td> <td>C 0%</td> </tr> <tr> <td>M 1%</td> <td>M 0%</td> <td>M 12%</td> <td>M 10%</td> </tr> <tr> <td>Y 1%</td> <td>Y 2%</td> <td>Y 19%</td> <td>Y 15%</td> </tr> <tr> <td>K 54%</td> <td>K 34%</td> <td>K 63%</td> <td>K 48%</td> </tr> </tbody> </table>	CG1	CG2	WG1	WG2	C 1%	C 1%	C 0%	C 0%	M 1%	M 0%	M 12%	M 10%	Y 1%	Y 2%	Y 19%	Y 15%	K 54%	K 34%	K 63%	K 48%	<ul style="list-style-type: none"> <li>•주변 환경과 어우러지는 재료 및 패턴 권장</li> <li>•권장 재료: 스테인레스(PLATE), 목재(HARDWOOD) 등</li> </ul>
권장 색상	권장 재료 및 마감																								
<ul style="list-style-type: none"> <li>•주변 환경에 어우러지며 유지관리에 용이한 색상 권장</li> </ul> <table border="1"> <thead> <tr> <th>CG1</th> <th>CG2</th> <th>WG1</th> <th>WG2</th> </tr> </thead> <tbody> <tr> <td>C 1%</td> <td>C 1%</td> <td>C 0%</td> <td>C 0%</td> </tr> <tr> <td>M 1%</td> <td>M 0%</td> <td>M 12%</td> <td>M 10%</td> </tr> <tr> <td>Y 1%</td> <td>Y 2%</td> <td>Y 19%</td> <td>Y 15%</td> </tr> <tr> <td>K 54%</td> <td>K 34%</td> <td>K 63%</td> <td>K 48%</td> </tr> </tbody> </table>	CG1	CG2	WG1	WG2	C 1%	C 1%	C 0%	C 0%	M 1%	M 0%	M 12%	M 10%	Y 1%	Y 2%	Y 19%	Y 15%	K 54%	K 34%	K 63%	K 48%	<ul style="list-style-type: none"> <li>•주변 환경과 어우러지는 재료 및 패턴 권장</li> <li>•권장 재료: 스테인레스(PLATE), 목재(HARDWOOD) 등</li> </ul>				
CG1	CG2	WG1	WG2																						
C 1%	C 1%	C 0%	C 0%																						
M 1%	M 0%	M 12%	M 10%																						
Y 1%	Y 2%	Y 19%	Y 15%																						
K 54%	K 34%	K 63%	K 48%																						
설치 지침	<ul style="list-style-type: none"> <li>•설치 시 볼트의 노출을 최대한 지양하며, 가급적 지면 밑으로 매립 설치한다.</li> <li>•경사면에 설치하지 않는 것을 원칙으로 하며, 경사면이더라도 위쪽 면에 수평이 되도록 설치하도록 한다.</li> </ul>																								

## 2) 권장 예시 도면

항목	세부내용
사이즈	W1050* D150* H2200
색상	Dark Warm Gray (0,10,15,48, CMYK) + Wood
재료	STS Frame, Hard Wood

도면

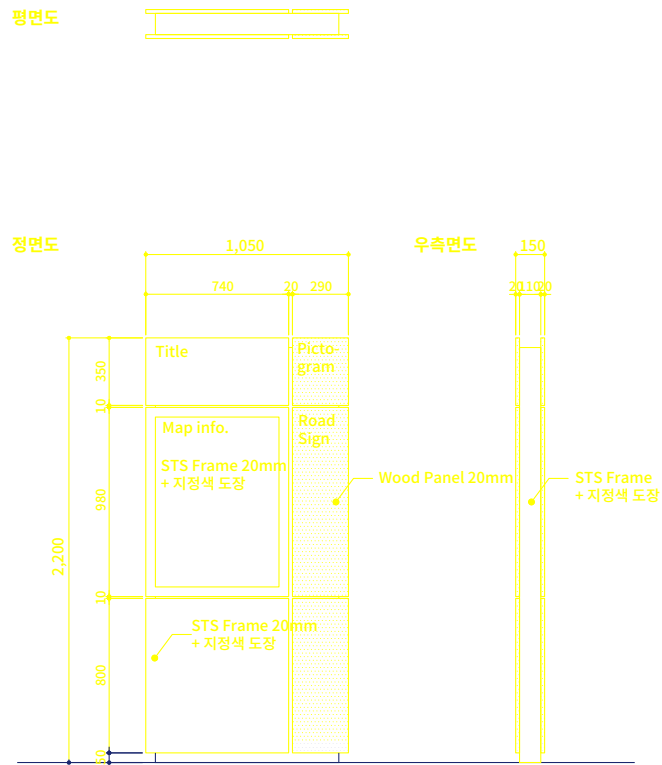

\* 자세한 안내도에 들어가는 정보 글씨의 크기, 폰트 등에 대한 내용은 4.3 가이드라인 > 공공정보매체 > 시각정보 내용 참조

## 4. 공공건축물

### 4.1 공공건축물 가이드라인 기본방향

#### 가이드라인 개요

앞 장에서 도출된 순천시 유니버설디자인 기본 방향과 7원칙을 반영하여, 실제 순천시의 공공건축물에 유니버설디자인을 적용 시 활용 가능한 세부 지침들을 정립한다.

공공건축물 가이드라인의 경우, 공공건축물에서 사용빈도가 높은 대표적 공간들을 선정하며, 그 분류기준은 다음과 같다. 공공건축물의 외부로부터 실내로 이동하기 위하여 접근하게 되는 접근공간, 건축물 내에서 이동하는데 자연스럽게 거치게 되는 이동공간, 공간 사용 중 편의를 제공하는 위생공간, 공용시설, 공공정보매체 항목으로 분류한다.

공용시설물의 배치는 적재적소에 유기적으로 배치되고, 사용자의 동선은 연속성을 확보하도록 한다. 특히, 이동공간의 경우, 원활한 이동 및 연계 동선 확보를 기본으로 하며, 수직 공간과 수평 공간과의 연계관계를 잘 고려하도록 한다.

또한, 단순한 이동공간을 넘어 공간의 편리함과 효율성, 그리고 심미적이며 지속가능한 디자인 적용을 통하여 공간의 활성화를 도모할 수 있는 유니버설디자인 가이드라인 작성을 목표로 한다.

#### 대상 공간 및 세부항목

접근공간	이동공간	위생공간	공용시설	공공정보매체
로비	복도	화장실	자전거보관소	시각정보
주차공간	엘리베이터	수유실	인포메이션센터	촉각, 청각, 후각 정보
건물출입구	계단 보행접근로	샤워실		안내시설물





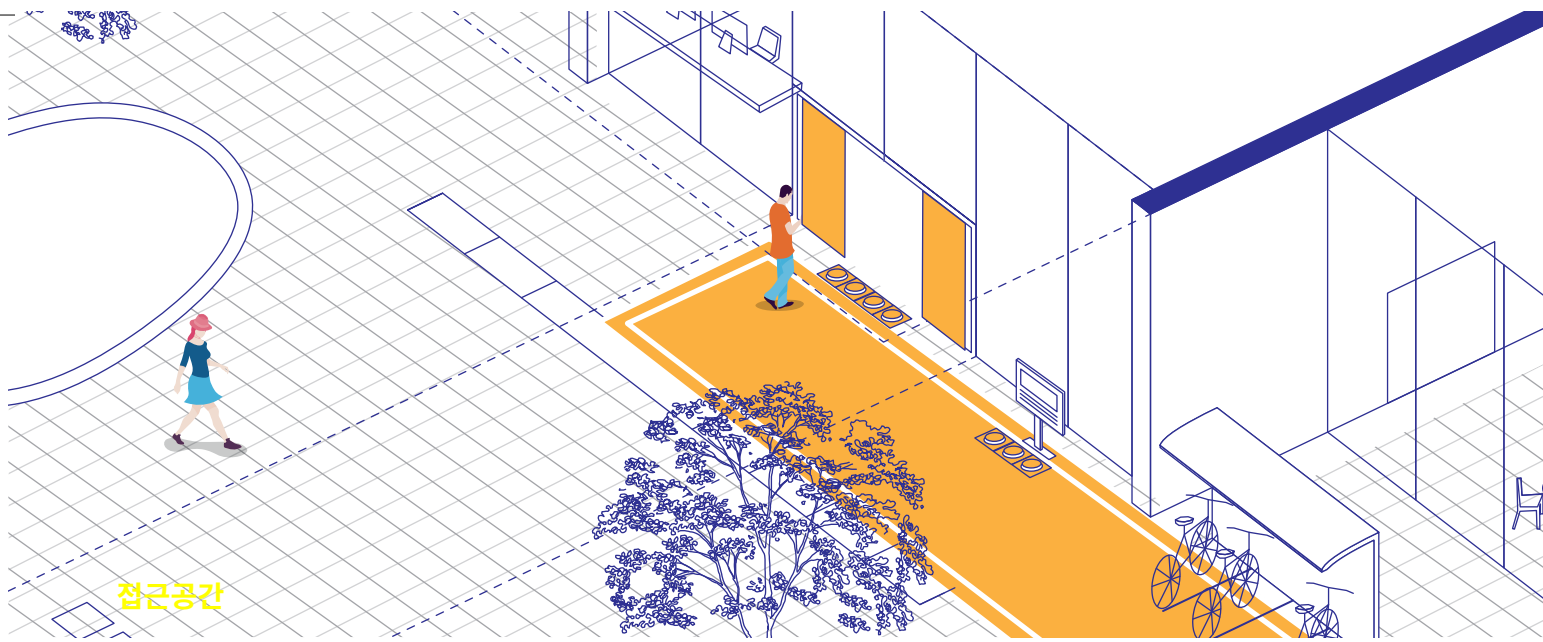

접근공간

건물출입구, 주차공간, 로비

- 건물출입구는 도로와 주차공간에서 쉽게 인지 할 수 있는 위치에 배치하고, 계단이나 경사로, 단차가 없도록 설치하여 누구나 쉽고 안전하게 접근 할 수 있도록 한다.
- 주차공간은 시설의 규모와 용도에 적합하게 확보하고, 임산부, 노약자, 장애인을 위한 주차공간을 건물 주출입구와 가까운곳에 설치하여 안전하고 쉽게 접근할 수 있도록 한다.
- 로비는 계단, 엘리베이터, 화장실과 같은 로비 안의 시설물들을 빠르게 파악할 수 있도록 개방감 있는 구조로 공간을 구성한다.

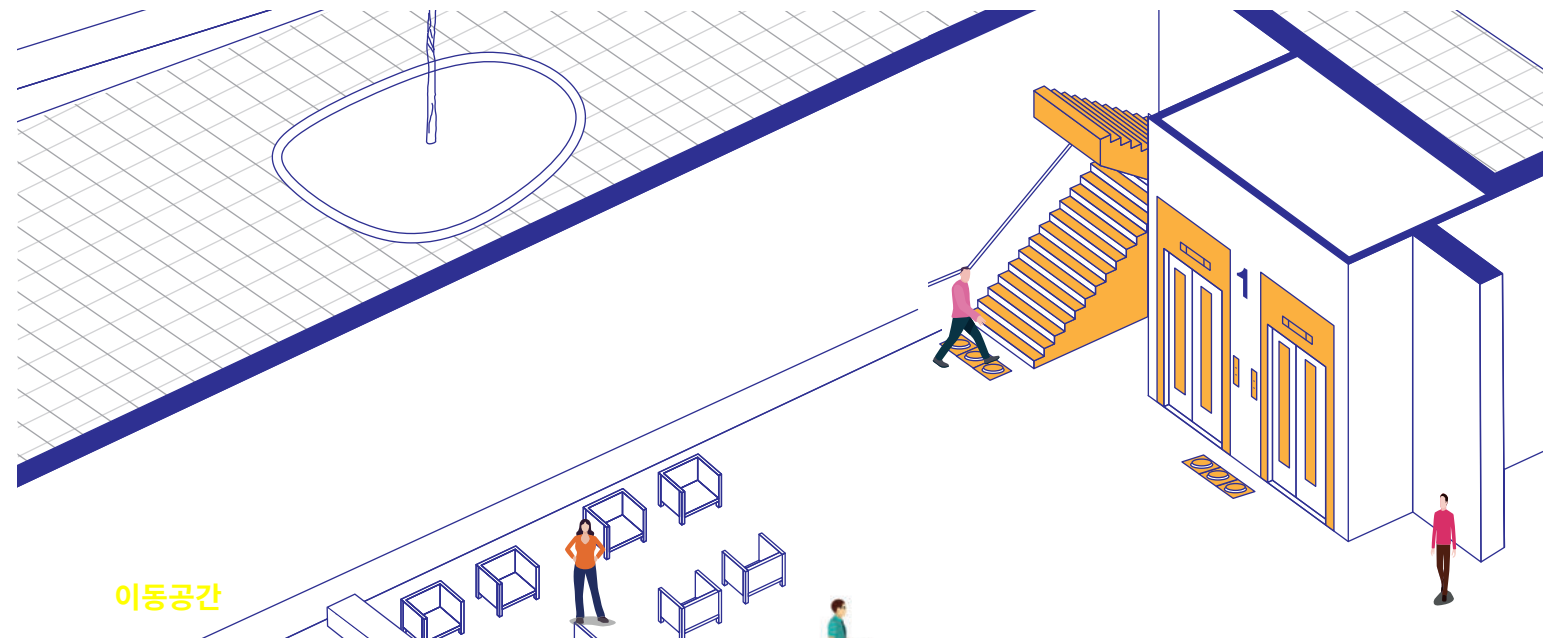

이동공간

복도, 엘리베이터, 계단, 보행접근로

- 복도는 건물의 용도와 규모에 맞게 여유 있는 폭을 확보하고, 목적지로의 이동이 용이하도록 계획한다.
- 엘리베이터와 계단은 누구나 이용하기 좋은 접근성이 높은 위치에 설치하여 사용자가 상황에 따라 수직이동 수단을 선택할 수 있도록 배려한다.
- 보행접근로는 모든 사람이 안전하고 쉽게 이용 할 수 있도록 계단이나 경사 또는 단차가 없도록 시공하는 것을 원칙으로 한다.







이동공간



위생공간

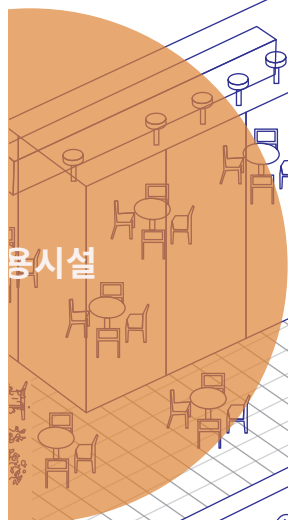

용시설



위생공간

화장실, 수유실, 샤워실

- 화장실은 노인, 장애인, 임산부, 영유아 및 동반자등 다양한 사람들이 사용하는 공간으로 사용자의 다양한 이용패턴을 이해하고 안전하고 편리한 사용이 가능한 공간으로 계획하여야 한다.
- 수유실은 유모차는 물론 휠체어 사용자도 쉽게 접근할 수 있는 위치에 설치하며, 임산부나 영유아 보호자가 편리하고 안전하게 휴식을 취할 수 있도록 구조와 재질 등을 고려하여 설치한다.
- 샤워실은 물을 사용하는 공간이므로 미끄러져 넘어지지 않도록 바닥의 재료, 단차, 손잡이, 부착물 등에 대한 안전을 특별히 신경써서 설치해야 한다.

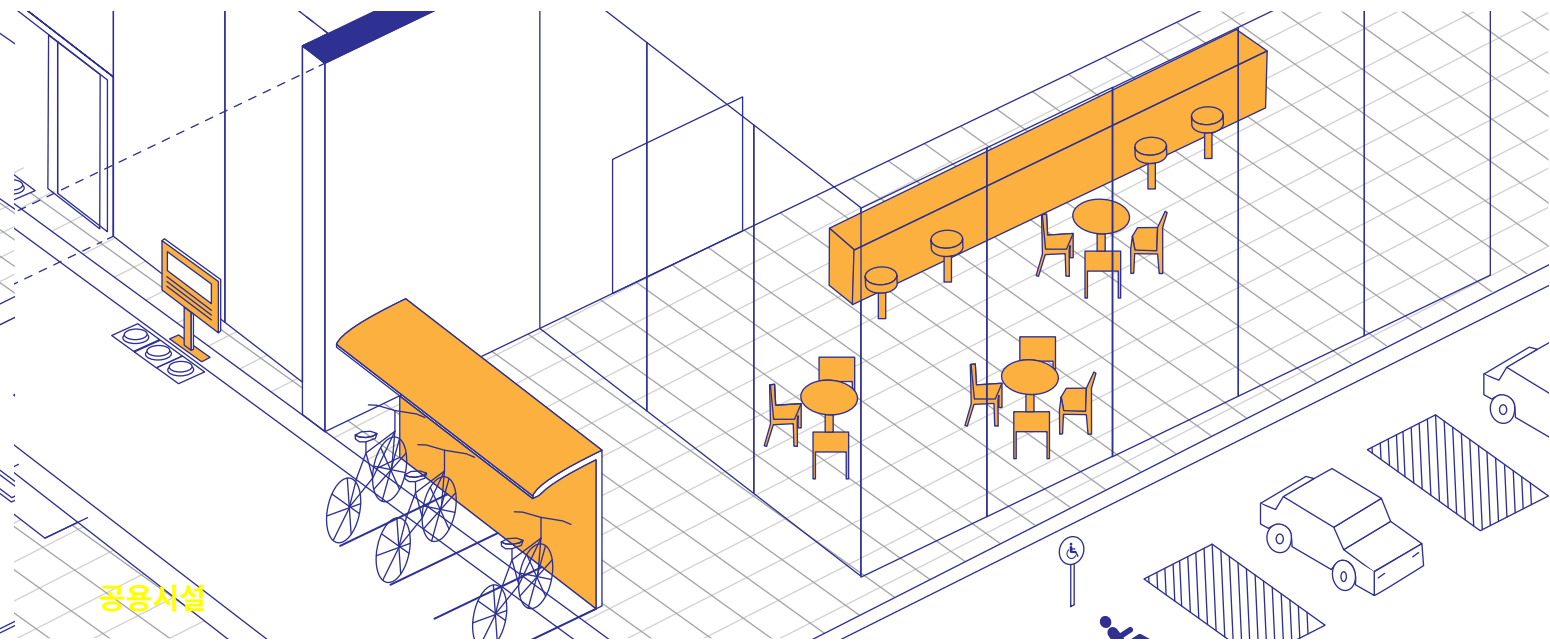

공용시설

자전거보관소, 인포메이션 센터

- 자전거보관소는 출입구나 건물관리사무소 등과 가까운 위치에 설치하며, 보행자 동선과 구분하여 자전거 도로와 건물을 연결지어 설치한다.
- 인포메이션 센터는 공공건축물을 방문한 시민들에게 서비스를 제공하는 공용시설이므로 개방적이며 청결한 디자인으로 계획한다.



### 4.3 가이드라인 > 접근공간 > 로비

#### 기본지침

- 로비는 계단, 엘리베이터, 화장실과 같은 로비 안의 시설물들을 빠르게 파악할 수 있도록 개방감 있는 구조로 공간을 구성한다.
- 로비에 진입했을 때 쉽게 인지할 수 있고 접근이 용이한 위치에 안내데스크 및 시설 종합안내판을 설치한다.
- 안내데스크, 작업대, 음수대, 공중전화 등의 로비 편의시설은 누구나 편리하게 이용할 수 있는 적절한 높이 및 구조로 설치한다.
- 방문객이 목적인 공간에 빠르고 안전하게 접근할 수 있도록 안내정보를 연속적으로 제공한다.
- 시각장애인이거나 청각장애인을 배려하기 위하여 시각정보 및 청각정보를 적절히 제공하며, 외국인도 편리하게 이용 가능하도록 외국어 병기와 픽토그램을 적극 활용한다.

#### 시설

##### 안내데스크

- 안내데스크는 성인, 어린이, 노인, 장애인 등 다양한 사람이 편리하게 이용할 수 있는 구조로 설치한다.
- 안내데스크는 이용자의 체중을 지탱할 수 있을 정도의 튼튼한 재료를 사용하고, 몸을 지지하기 쉬운 구조로 하거나 손잡이를 설치한다.
- 안내데스크의 직원과 시설 이용자의 눈높이가 동일하게 될 수 있는 구조로 계획한다.
- 안내데스크 및 작업대의 전면에는 유모차를 둘 수 있는 공간과 휠체어를 탄 채 접근이 가능한 활동공간을 확보해야 한다.<sup>41</sup>
- 안내데스크의 높이는 0.7~0.9m의 범위 안에서 설치<sup>41</sup>하며, 휠체어 사용자나 어린이, 노약자의 이용에 불편함이 없도록 0.7m 높이에 별도의 선반을 설치한다. 특히, 하단부는 무릎 및 휠체어의 발판이 걸리지 않도록 바닥면에서 높이 0.65m 이상, 깊이 0.45m 이상의 공간을 확보한다.
- 안내데스크에 지팡이나 우산을 걸 수 있는 걸이대 또는 홈을 설치하고 가방이나 짐을 잠시 내려놓을 수 있는 구조로 계획한다.



휠체어 사용자도 편하게 접근 가능한 인포메이션 데스크의 형태, 출처: <https://www.pentagram.com>

### 음수대

- 음수대의 전면에는 휠체어를 탄 사용자나 유모차를 사용하는 이용자가 쉽게 접근할 수 있는 활동공간을 확보한다.
- 음수대가 벽에 매입된 구조일 경우 전면에서 접근이 가능하도록 1.0m 이상의 좌우 유효폭을 확보한다.
- 음수대 분출구의 높이는 어린이나 휠체어 사용자가 마시기 쉽도록 고려하여 바닥면에서부터 0.7~0.8m로 한다.
- 음수대 하부에 높이 0.7m 이상, 깊이 0.5m 이상의 여유 공간을 확보하여 휠체어를 탄 이용자가 전면접근이 편리하도록 계획한다.
- 음수대의 조작기는 광감지식, 누름버튼식, 레버식 등의 조작기 중 공간의 규모와 성격에 적절하면서도 사용하기 쉬운 형태로 설치한다.
- 시각장애인도 편리하게 이용할 수 있도록 자동감지식의 음수대를 설치할 경우 수동식의 음수대도 병행하여 설치한다.



좌) 어린이 및 휠체어 사용자를 배려한 낮은 높이의 음수대 병행 설치, 출처: <https://www.elkay.com>  
 우) 물병에 손쉽게 물을 보충할 수 있는 기능을 함께 적용한 음수대, 출처: <https://www.murdockmfg.com>

## 유도 및 안내

- 사용자가 원하는 공간을 쉽게 찾을 수 있도록 적절한 방식의 안내표시를 인지하기 쉬운 위치에 설치하며, 안내데스크 및 종합안내판 등의 주요 정보 공유 공간은 출입문 측면 또는 전면에 배치한다.
- 시각장애인을 위한 음성안내설비, 청각장애인을 위한 진동 호출기와 같이 다양한 사람들의 편리한 이용을 도울 수 있는 설비를 설치한다.
- 안내데스크와 종합안내판에서 시각정보와 청각정보를 함께 제공하여 시각장애인과 청각장애인의 이용에도 불편함이 없도록 배려한다.
- 점자안내판 또는 촉지도식안내판을 설치하고, 점자안내표시 또는 촉지도의 중심선이 바닥면에서 1.0~1.2m 이내의 범위 안에 있도록 설치한다.<sup>42</sup>
- 외국인의 이용에 불편함이 없도록 외국어를 병기하고, 픽토그램을 적극 활용한다.

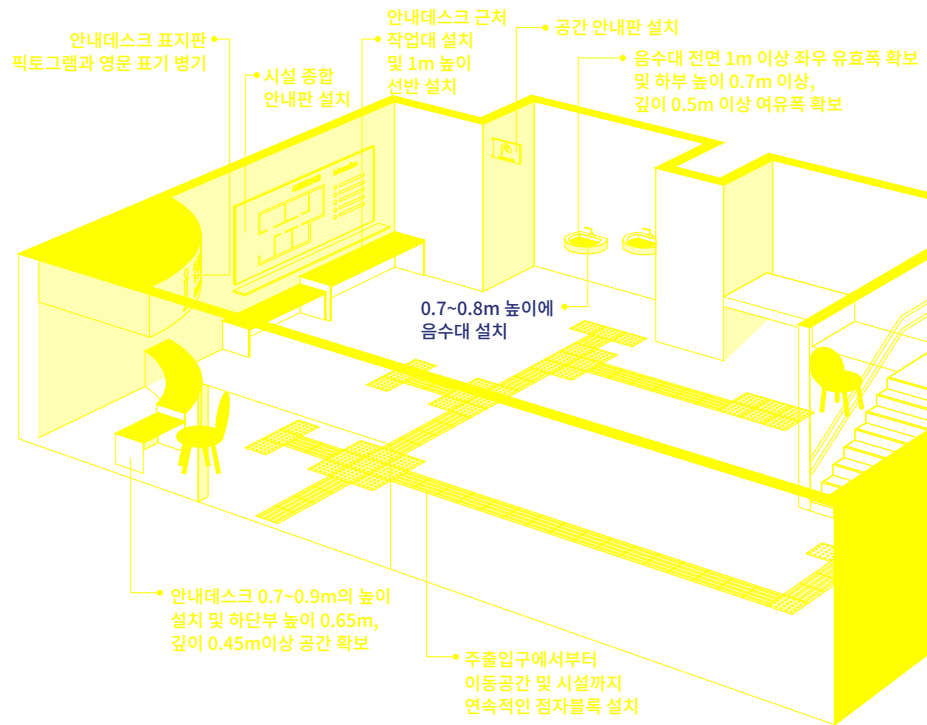

## 4.3 가이드라인 > 접근공간 > 주차공간

### 기본지침

- 시설의 규모와 용도에 적합한 주차공간을 확보하고, 임산부, 노약자, 장애인을 위한 주차공간을 건물 주출입구와 가까운 곳에 설치하여 안전하고 쉽게 접근할 수 있도록 한다.
- 장애인전용주차구역 외에도 임산부, 노약자, 유아동반자들이 보다 더 쉽게 승하차가 가능하도록 일반 주차구역보다 여유 있는 폭을 가진 주차공간을 별도로 설치한다.
- 주차장에서 건물 주출입구로 이동 시 이동에 방해가 되지 않도록 바닥에 단차가 없고 차도와 분리된 안전한 보행통로를 확보한다.
- 야간에도 사용자들이 안전하게 사용 할 수 있도록 충분한 조도의 조명을 설치한다.
- 주차장으로 이동하는 경로와 위치에 대한 안내표시를 잘 보이는 곳에 배치하여 누구나 쉽게 찾아갈 수 있도록 한다.
- 사각지대가 없도록 충분한 수의 음성전송이 가능한 CCTV 등을 설치해 범죄 및 재해에 대한 방비를 한다.

### 출입구 및 위치

#### 주차장 출입구

- 주차장 출입구는 주변의 도로상황을 고려하여 적절한 위치에 배치한다. 이 때 출입구를 보행접근로와 명확히 분리하여 보행자가 안전하게 이용할 수 있도록 한다.
- 주차장 출입구의 안내 사인은 도로에서 운전자가 쉽게 인지할 수 있으면서도 시야를 차단하지 않는 높이와 위치에 설치한다.
- 차량의 진출입 시 충분히 좌우를 확인할 수 있을 정도의 여유 공간을 확보하여 안전사고를 방지하도록 한다.

#### 주차장 위치

- 가급적 지하주차장으로 설계를 권장하지만, 외부에 주차장이 설치되었을 경우 건물의 전면부 및 보행접근로와 주출입구 사이공간에 위치하는 것은 지양하도록 한다.
- 지하주차장에 장애인전용주차구역 또는 편의를 위한 특수한 주차구역을 설치할 경우 승강기의 입구와 가까운 위치에 설치한다.



## 규격 및 바닥마감

### 규격

- 시설의 목적에 따라 여유있는 주차공간을 확보하며, 일반주차구역은 대형차나 승합차도 쉽게 이용할 수 있도록 폭 2.5m, 길이 5.0m 이상으로 설치한다.
- 임산부, 영유아 동반자, 노약자 등을 배려한 특수한 주차구역은 보다 편리한 통행과 승하차를 위해 폭 3.0m, 길이 5.0m 이상으로 설치한다. 이 때 사용자들에게 쾌적한 활동공간을 제공하기 위해 차량의 측면에서부터 최소 폭 0.8m 이상을 확보하도록 한다.

### 바닥 마감

- 통로와 자동차가 다니는 길이 교차하는 부분의 색상과 질감은 바닥재와 다르게 하여야 한다. 다만, 기존 건축물에 설치된 지하주차장의 경우 바닥재의 질감을 다르게 하기 불가능한 경우에는 바닥재의 색상만을 다르게 할 수 있다.<sup>43</sup>
- 주차구역 및 보행통로의 바닥은 승하차 및 통행에 불편함이 없도록 단차가 없이 설치하는 것을 원칙으로 한다. 부득이하게 단차가 발생하는 경우에는 1/12이하의 경사로를 설치한다.
- 바닥 재질은 비가 올 경우에도 안전하게 이용할 수 있도록 미끄럼 방지가 되어있는 재질로 평탄하게 마감하고, 기울기는 1/50 이하로 설치한다.
- 가급적 물이 고이는 일이 없도록 투수성 포장재를 적극 활용한다.



## 장애인주차구역

- 장애인전용주차구역 또는 편의를 위한 특수 주차구역은 도로와 주차장 출입구에서 쉽게 인지할 수 있는 위치에 여유있는 규모로 배치하고 유도 및 안내표시를 적절히 설치한다.
- 장애인전용주차구역의 크기는 주차대수 1대에 대하여 폭 3.3m 이상, 길이 5m 이상으로 하여야 한다. 다만, 평행주차형식인 경우에는 주차 대수 1대에 대하여 폭 2m 이상, 길이 6m 이상으로 하여야 한다.<sup>43</sup>
- 주차공간의 바닥면은 장애인등의 승하차에 지장을 주는 높이차이가 없어야 하며, 기울기는 50분의 1 이하로 할 수 있다.<sup>43</sup>
- 장애인전용주차구역은 어느 때나 주차가 가능하도록 2면 이상의 복수로 연속 설치해야 하며, 법적 규정비 100%를 초과하여 확보하는 것을 권장한다.
- 장애인전용주차구역의 카스토퍼는 긴 형태로 설치한다.

## 보행안전통로

- 이용자가 차로를 사용하지 않고 건물 주출입구에 도착할 수 있도록 차량의 동선과 최대한 분리되는 위치에 유효폭 1.2m 이상의 연속적인 보행안전통로를 확보한다.
- 보행안전통로는 단차가 없도록 평탄하게 마감한다. 부득이하게 단차가 발생하는 경우에는 1/20 이하의 경사로를 설치한다.

## 유도 및 안내

- 도로 및 주차장 출입구에서 쉽게 식별 할 수 있는 위치에, 필요한 주차구역의 위치로 쉽게 찾아갈 수 있도록 유도 및 안내표시판을 설치한다.
- 장애인 주차구역 및 편의를 위한 특수한 주차구역에는, 주차구역의 표지판 및 유도표시에 픽토그램을 활용하여 직관적으로 인지할 수 있도록 한다.
- 바닥면에 설치되는 장애인전용표시의 경우, 가로 1.3m, 세로 1.5m, 주차구역선에 설치되는 장애인전용표시의 경우, 가로 50cm, 세로 58cm 규격으로 표현한다.<sup>44</sup>
- 보행안전통로의 좌우에는 시각장애인들의 편리한 이동을 돕기 위해 0.3m 이상의 유도존을 설치한다. 이 때 유도존은 보도와 차도 사이에 턱을 설치하거나 바닥의 질감 및 색상의 변화를 통해 표현한다.
- 상황에 따라 후방을 확인할 수 있는 거울을 설치하거나 음성, 음향 및 시각정보를 통해 자동차의 출입을 알려주는 경보장치 등을 설치한다.
- 야간에도 쾌적하고 안전하게 이용할 수 있도록 충분한 조도의 조명을 설치한다. 이 때 조명은 가급적 친환경적이고 에너지효율이 좋은 LED 조명을 사용하는 것을 권장하며, 야외 주차장의 경우, 태양광 전지판을 삽입한 조명을 활용한다. 
- 태양광 카스토퍼를 활용하여 야간에 조명 또는 알림기능을 할 수 있도록 한다. 

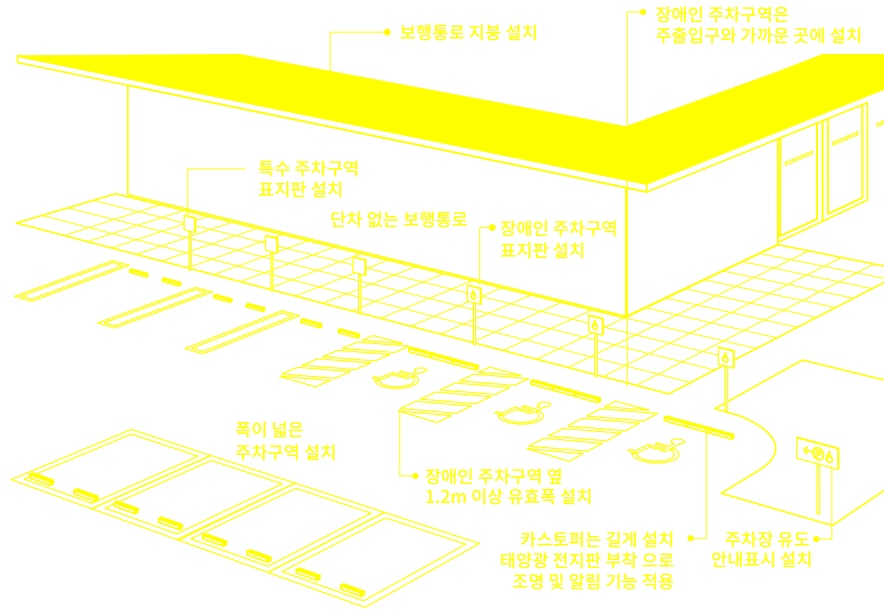

좌) 조경과 함께 연계한 장애인 주차공간, 출처: <http://www.udconsultants.com>

우) 유모차 및 아동이 편하게 이용가능한 폭이 넓은 패밀리형 주차구역, 출처: <https://www.says.com>

### 4.3 가이드라인 > 접근공간 > 건물출입구

#### 기본지침

- 건물출입구는 도로와 주차공간에서 쉽게 인지 할 수 있는 위치에 배치하고, 계단이나 경사로, 단차가 없도록 설치하여 누구나 쉽고 안전하게 접근 할 수 있도록 한다.
- 다수의 인원이 동시에 이용하더라도 혼잡하지 않도록 여유 있는 공간으로 계획한다.
- 장애인, 노인, 어린이, 유모차, 짐을 가지고 있는 사람 등 모든 사람이 다양한 상황에서 원활하게 사용 할 수 있도록 계획한다.

#### 위치

- 시설을 처음 방문한 이용자도 도로, 대지출입구, 주차구역에서 출입구를 쉽게 인지하고 접근할 수 있는 적절한 위치에 배치한다.
- 출입구 내부로 진입했을 때 안내데스크, 엘리베이터, 계단, 화장실 등 건물 내부 시설을 빠르게 인지하고 쉽게 접근할 수 있는 구조의 공간으로 구성한다.

#### 출입공간

- 출입구의 바닥면에는 문턱이나 높이차이를 두어서는 안된다.<sup>45</sup>
- 부득이하게 높이차가 발생할 경우, 계단을 설치하고 기울기 1/15이하의 경사로를 계단 근처에 배치하여 경사로 이용자들의 동선이 과도하게 늘어나는 것을 방지한다.
- 출입구 전면공간에는 다수의 인원이 동시에 이용하더라도 혼잡하지 않도록, 시설의 목적과 크기에 적합한 여유 공간을 확보한다.
- 비, 눈, 햇볕 등 다양한 기상상황에서도 사용자가 안전하고 쾌적하게 이용 할 수 있도록, 주출입구의 상부에는 차양시설을 설치한다.
- 바닥표면은 장애인들이 넘어지지 아니하도록, 잘 미끄러지지 아니하는 재질로 평탄하게 마감하여야 한다.<sup>45</sup>
- 출입구 주변에는 노인의 보행보조기, 시각장애인의 보조견 등을 위한 여유 공간을 확보하며, 우산거치대, 안내판 등의 시설을 설치할 경우 통행에 방해되지 않는 적절한 위치에 설치한다.
- 주변과 조화로운 형태의 조명을 설치하여 야간에도 출입구를 안전하게 사용 할 수 있도록 한다. 조명은 가급적 에너지 효율이 좋은 친환경 LED 조명 설치를 권장한다. 

- 출입구가 차로 혹은 주차장과 인접하여 사고의 위험이 있을 경우, 경계부분에 안전펜스를 적극적으로 설치하여 안전사고를 예방한다.
- 방풍실이 있을 경우 이용할 때 양쪽의 문이 동시에 열리는 경우가 없도록, 내부에 자동문이 감지하지 못하는 공간을 1.2m 이상으로 여유롭게 확보한다.



Library of Birmingham의 누구나 접근이 편리한 건물출입구,  
출처: <https://www.mecanoo.nl>

## 출입문

- 출입문은 다양한 사람들이 안전하고 편리하게 이용할 수 있도록 회전문을 제외한 다른형태의 문을 설치한다. 미닫이형 자동문 설치를 권장하되, 공간상의 문제로 인하여 자동문을 설치할 수 없을 경우에는 반자동문을 설치한다.
- 출입문은 통과 유효폭을 0.9m 이상으로 하고, 출입구(문)의 전면 유효거리는 1.2m 이상으로 하며, 연속된 출입문의 경우 문의 개폐에 소요되는 공간은 유효거리에 포함하지 아니한다.<sup>46</sup>
- 자동문이 아닌 경우에는 출입문 옆에 0.6m 이상의 활동공간을 확보하여야 한다.<sup>46</sup>
- 출입문이 자동문으로 설치되었을 경우, 비상시를 대비하여 수동으로 개폐할 수 있는 문을 병설하고, 자동문 옆에 비상호출 버튼을 설치한다.
- 수동형 출입문의 손잡이는 중앙지점이 바닥면으로부터 0.8m와 0.9m 사이에 위치하도록 설치하여야 하며, 그 형태는 레버형이나 수평 또는 수직막 대형으로 할 수 있다.<sup>46</sup>
- 문이 유리일 경우, 어린이들이나 시각장애인들이 부딪히거나 끼는 안전사고를 예방하기 위해 바닥에서 1.5m 높이에 폭 10cm 이상의 수평띠를 부착하여 주의를 환기시켜주고, 바닥에서 0.5 ~ 0.7m 높이에 안전센서를 설치한다. 또한 부딪혔을 경우 유리가 파손되는 사고를 막기 위해 강화유리를 사용하여 비산을 방지한다.
- 어린이가 창밖을 보다가 자동문에 손이 끼이는 경우를 방지하기 위해 손 끼임 방지 혹은 안전펜스를 설치한다.

46 장애인·노인·임산부 등의 편의증진 보장에 관한 법률 시행규칙

## 유도 및 안내

- 출입구 주변에 노인, 어린이, 휠체어 사용자도 쉽게 인지할 수 있는 적절한 위치를 선정하여 건물의 종합정보안내판을 설치한다.
- 안내판은 유모차 및 휠체어 사용자들이 이용에 불편함이 없도록 반경 1.5m 이상의 공간을 확보하고, 점형블록과 음성안내, 점자표시 및 문자안내를 병행하여 시각장애인과 청각장애인을 배려한다.
- 출입구의 0.3m 전면에는 문의 폭만큼 점형블록을 설치하거나 시각장애인이 감지할 수 있도록 바닥재의 질감 등을 달리하여야 한다.<sup>47</sup>
- 안내판은 누구나 인지하기 쉬운 크기와 색상을 고려한 문자를 사용하고 외국인의 방문을 고려하여 외국어 병기 및 픽토그램을 적극적으로 적용한다.

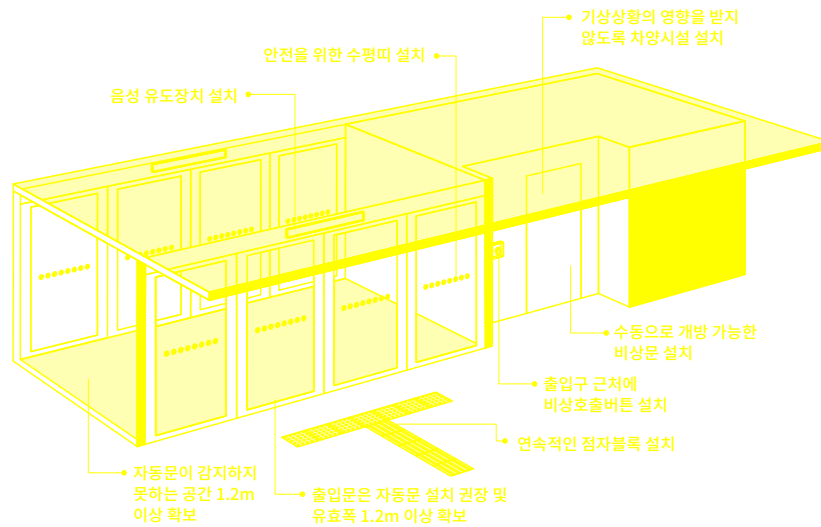

### 4.3 가이드라인 > 이동공간 > 복도

#### 기본지침

- 복도는 건물의 용도와 규모에 맞게 여유 있는 폭을 확보하고, 목적지로의 이동이 용이하도록 계획되어야 한다.
- 모든 사용자가 안전하게 이동할 수 있도록 각종 구조물들이 가능한 돌출되지 않도록 하며, 특히, 노약자, 임산부, 어린이, 시각장애인 등의 이용을 배려하여 복잡하지 않고 되도록 단거리로 도달할 수 있는 동선으로 복도를 계획한다.

#### 유효폭 및 보행장애물

##### 유효폭

- 복도의 유효폭은 1.2m 이상으로 하되, 복도의 양옆에 거실이 있는 경우에는 1.5m 이상으로 할 수 있다.<sup>48</sup>
- 통행량이 많은 복도는 휠체어가 상호 교행할 수 있도록 2.0m 이상의 폭을 확보한다.

##### 바닥

- 복도의 바닥면에는 높이차이를 두어서는 안된다. 다만, 부득이한 사정으로 높이차이를 두는 경우에는 경사로를 설치하여야 한다.<sup>48</sup>
- 바닥표면은 미끄러지지 아니하는 재질로 평탄하게 마감하여야 하며, 넘어졌을 경우 가급적 충격이 적은 재료를 사용하여야 한다.<sup>48</sup>

##### 보행장애물

- 복도의 벽면에는 돌출물이나 충돌 위험이 있는 설치물이 없도록 한다.
- 통로의 바닥면으로부터 높이 0.6m 에서 2.1m 이내의 벽면으로부터 돌출된 물체의 돌출폭은 0.1m 이하로 할 수 있다.<sup>48</sup>
- 통로의 바닥면으로부터 높이 0.6m 에서 2.1m 이내의 독립기둥이나 받침대에 부착된 설치물의 돌출폭은 0.3m 이하로 할 수 있다.<sup>48</sup>
- 통로상부는 바닥면으로부터 2.0m 이상의 유효높이를 확보하여야 한다. 다만, 유효높이 2.1m 이내에 장애물이 있는 경우에는 바닥면으로부터 높이 0.6m 이하에 접근방지용난간 또는 보호벽을 설치하여야 한다.<sup>48</sup>

- 소화기는 가능한 벽 매입식으로 설치하고, 의자, 자동판매기 등이 복도의 유효폭을 침범하지 않도록 하는 등, 이동시 장애물이 없도록 한다.
- 휠체어 사용자의 안전을 위하여, 복도의 벽면에는 바닥면으로부터 0.15m 에서 0.35m 까지 킥플레이트를 설치할 수 있다.<sup>49</sup>

## 유도 및 안내

- 목적지까지 쉽게 접근할 수 있도록 유도 및 안내 표시판을 적절한 위치와 높이에 맞추어 연속적으로 설치하며, 외국인을 위해 외국어 병기나 픽토그램을 적극 활용한다.
- 점자블록, 바닥패턴, 손잡이, 벽면의 요철, 음향신호, 소리, 냄새, 빛 등 복수로 정보를 제공하여 목적지까지 유도하도록 한다.
- 통로의 과도한 유도블록 설치에 이용자 수가 절대다수인 비시각장애인의 일상적 통행에 지장을 초래하므로, 적재적소에 꼭 필요한 만큼만 설치하도록 한다.
- 계단 시작과 끝 지점, 장애인용 승강기 조작기, 화장실 표지판의 0.3m 앞에 점자블록을 설치하거나, 시각장애인이 감지할 수 있도록 바닥재의 질감을 달리하여 설치한다.

## 손잡이

### 설치 원칙

- 손잡이는 보행자의 균형유지, 보행보조, 추락방지 등 안전을 위한 설치기구로 진행방향, 위치, 형태 설치방법을 정함에 있어 안전을 최우선으로 한다.
- 노약자, 임산부, 어린이, 휠체어 사용자, 장애인 등 다양한 신체조건에 편의를 배려하여, 2단 손잡이 설치를 권장한다.
- 손잡이의 높이는 바닥면으로부터 0.85m±5.0cm에 설치하며, 2단 손잡이의 경우 상단 손잡이의 높이는 0.85m 내외, 하단손잡이는 0.65m 내외로 설치해야 한다.<sup>49</sup>
- 보행자의 균형유지, 추락방지를 위한 기구로 체중을 견딜 수 있도록 고정한다.
- 손잡이는 연속적으로 설치하며, 방화문과 같은 안전상의 이유를 제외한 설비기구, 설비 점검 문에 의해 단절되지 않도록 설치한다.
- 시각장애인에게 손잡이는 위치, 보행방향, 주변상황에 대한 정보를 제공하므로, 필요한 위치마다 손잡이 위에 점자로 정보를 표시한다.



### 형태, 마감

- 여름철이나 겨울철의 온도 변화에도 변형이 없는 내구성, 내식성이 우수하며 촉감이 따뜻하고 미끄럽지 않은 마감으로 정한다.
- 손잡이의 시작과 끝이 옷자락에 걸리지 않도록 아래 또는 벽면 방향으로 굽혀진 형태를 권장한다.

### 재료 및 마감

#### 바닥

- 바닥 마감재는 잘 미끄러지지 않고 충격 흡수성이 있으며 울림이 적은 재료를 사용한다.
- 카펫을 적용할 경우, 지팡이, 휠체어, 유모차 동반자의 통행을 위하여 모는 길지 않은 것을 권장한다.
- 노약자, 임산부, 어린이, 보행장애인을 배려하여, 바닥마감재의 작은 이음새 틈이나 미세한 턱을 최소화하여 설치한다.
- 복도 폭이 큰 경우, 휠체어 사용자가 통행하기 쉬운 바닥 마감재와 시각 장애인이 걸기 쉬운 바닥 마감재를 구분하여 설치하는 방법을 고려한다.
- 단차로 보이거나 시야를 어지럽게 하는 패턴의 바닥 마감재는 사용하지 않는다.

#### 벽

- 가능한 인체에 무해한 친환경 마감재를 사용한다. SC
- 마감재는 쉽게 오염되지 않고 촉감이 좋은 재료를 사용한다.
- 층별로 벽 마감재의 재료나 색상을 다르게 하여 사용자가 위치를 쉽게 인지할수 있도록 한다.

#### 기타

- 유효폭이 충분한 복도의 경우, 간이 휴식 공간을 제공하여 공간 사용자의 피로감을 덜어 주도록 한다.
- 어둡거나 긴 중복도형과 같은 무미건조한 형태를 지양하고, 트인 형태 및 밝고 편안한 분위기의 복도 공간을 제공한다.
- 공간의 목적에 따라, 복도에 적절한 색을 적용하여 타 공간들을 분리하는 디자인을 적용한다.

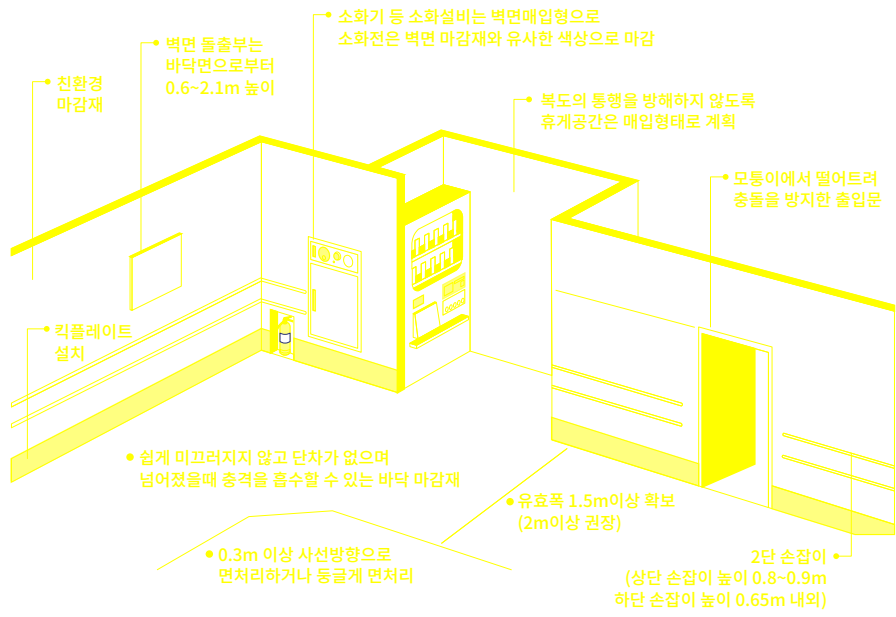

좌) 손잡이와 조명을 함께 활용하고, 바닥형 안내사인으로 방향 유도  
 우) 손잡이를 연속적으로 설치하여 보행자의 편의를 도모한 복도, 출처: Building for Everyone



돌출물 없고 충분한 유효폭의 복도, 간이 휴식공간 제공으로 공간의 활성화 도모,  
 출처: <https://www.glamox.com>

### 4.3 가이드라인 > 이동공간 > 엘리베이터

#### 기본지침

- 엘리베이터는 층간이동에 필수적인 시설로서 건물의 규모와 상관없이 반드시 설치한다.
- 노약자, 임산부, 어린이, 휠체어 사용자, 시각장애인 등 누구나 이용하기 좋은 접근성이 높은 위치에 설치한다.
- 엘리베이터 출입문의 입구 주변 공간과 엘리베이터의 내부공간은 건축물의 이용객 수를 고려하여 충분한 공간을 확보한다.
- 엘리베이터 조작설비는 노약자, 임산부, 어린이, 휠체어 사용자, 시각장애인, 외국인 등, 누구나 쉽게 조작할 수 있도록 설계하고, 승강기의 도착 여부, 이동 방향, 현재 층, 정지 층 등에 관한 운행정보를 제공한다.

#### 위치

##### 설치 위치

- 장애인용 승강기는 장애인들의 접근이 가능한 통로에 연결하여 설치하되, 가급적 건축물 출입구와 가까운 위치에 설치하여야 한다.<sup>50</sup>
- 계단이나 에스컬레이터와 같은 수직 이동수단과 근접하게 설치하여 사용자가 상황에 맞게 이동수단을 선택할 수 있도록 한다.
- 지하에 주차장이 있는 건축물은 장애인전용 주차구역에서 가깝고 인지하기 쉬우며, 접근성이 높은 위치에 엘리베이터를 설치한다.

##### 활동공간

- 승강기의 전면에는 1.4m×1.4m 이상의 활동공간을 확보<sup>50</sup>하여야 하며, 이용객 수가 많은 시설은 더 넓은 공간을 확보해야 한다.
- 엘리베이터를 출입하는 입구 주변의 활동공간은 복도 등의 통로 유효 폭을 침범하지 않아야 한다.
- 노약자, 임산부 등 엘리베이터를 기다리며 앉아있을 수 있도록, 의자 등을 놓을 수 있는 공간을 고려할 것을 권장한다.

##### 출입문

- 출입문의 통과유효폭은 0.8m 이상으로 하되, 신축한 건물의 경우에는 출입문의 통과 유효폭을 0.9m 이상<sup>50</sup>으로 하는 것을 권장한다.
- 노약자, 임산부, 어린이, 장애인의 반응속도를 배려하여, 문이 닫히는 속도를 열리는 속도보다

느리게 적용한다.

- 엘리베이터 출입문에 사람이 끼이는 사고를 방지하기 위하여 되열림장치를 설치한다.<sup>51</sup>
- 승강장바닥과 승강기바닥의 틈은 3cm 이하로 하여야 한다.<sup>51</sup>
- 감지기식 개폐 장치의 감지 높이 범위는 바닥 면에서 0.3m~1.4m 높이 이하로 한다.

#### 엘리베이터 내부

- 승강기내부의 유효바닥면적은 폭 1.1m 이상, 깊이 1.35m 이상으로 하여야 한다. 다만, 신축하는 건물의 경우에는 폭을 1.6m 이상으로 하여야 한다.
- 승강기 내부의 후면에는 내부에서 휠체어가 180도 회전이 불가능할 경우에는 휠체어가 후진하여 문의 개폐여부를 확인하거나 내릴 수 있도록, 승강기 후면의 0.6m 이상의 높이에 견고한 재질의 거울을 설치하여야 한다.<sup>51</sup>

#### 이용자 조작설비

##### 형태, 기능

- 호출버튼, 조작반, 통화장치 등 승강기의 안팎에 설치되는 모든 스위치의 높이는 바닥면으로부터 0.8m 이상 1.2m 이하로 설치하여야 한다. 다만, 스위치의 수가 많아 1.2m 이내에 설치하는 것이 곤란한 경우에는 1.4m 이하까지 완화할 수 있다.<sup>51</sup>
- 승강기 내부의 휠체어 사용자용 조작반은 진입방향 우측면에 가로형으로 설치하고, 그 높이는 바닥면으로부터 0.85m 내외로 하며, 수평손잡이와 겹치지 않도록 하여야 한다. 다만, 승강기의 유효바닥면적이 1.4m×1.4m 이상인 경우에는 진입방향 좌측면에 설치할 수 있다.<sup>51</sup>
- 조작설비의 형태는 버튼식으로 하되, 시각장애인 등이 감지할 수 있도록 층수 등을 점자로 표시하여야 한다.<sup>51</sup>
- 세로형의 조작설비 배열은 아래에서부터 개폐 버튼(왼쪽 열림, 오른쪽 닫힘 버튼), 층수버튼, 비상호출 및 통화용 버튼, 정보 판(층수, 방향 표시)의 순서로 점자를 좌측에 표기해야 한다. 층수 버튼은 낮은 층수부터 왼쪽에서 오른쪽, 아래에서 위로 표기한다.
- 가로형 조작설비 배열은 상단 좌측부터 비상호출 및 통화용 버튼, 정보판, 개폐 버튼(왼쪽에 열림, 오른쪽에 닫힘)의 순서로 배열하며 하단에 층수 버튼을 배열한다. 점자의 경우, 층수 버튼은 상단에, 나머지 버튼은 좌측에 표기한다.

## 기타설비

- 승강기의 내부에는 수평손잡이를 바닥에서 0.8m 이상 0.9m 이하의 위치에 연속하여 설치하거나, 수평손잡이 사이에 3cm 이내의 간격을 두고 측면과 후면에 각각 설치<sup>52</sup>하며, 차갑거나 미끄럽지 않은 소재를 적용한다.
- 엘리베이터의 출입구, 승강장, 조작설비의 조도는 저시력 등을 배려하여 조명의 밝기를 최하 150lx로 한다.

## 유도 및 안내

- 모든 층의 승강장에 엘리베이터의 도착 여부를 표시하는 점멸등, 음향신호 장치를 설치하며, 도착 층 및 운행상황을 표시하는 정보판 및 음성 신호 장치를 설치해야 한다. 내부의 층수 버튼을 누르면 점멸등과 함께 음성으로 층수를 안내해야 한다.
- 층별로 출입문의 위치가 다르다면 음성으로 출입문의 방향을 안내해야 한다. 층수 버튼을 두 번 눌러 층수를 취소하는 경우, 취소 음성안내가 나와야 한다.
- 승강장의 조작설비의 0.3m 앞에 점형 블록을 설치하거나 시각장애인이 위치를 인지할 수 있도록 바닥재의 질감 등을 다르게 한다.<sup>52</sup>

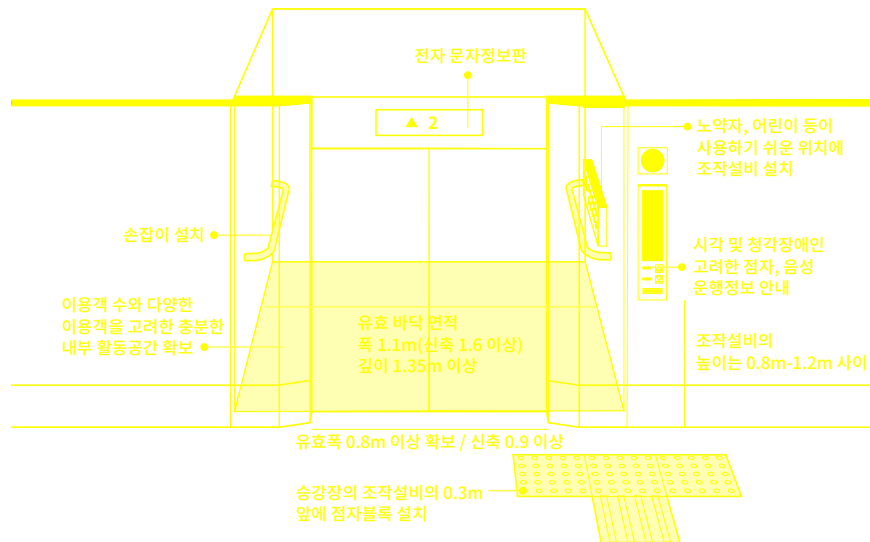

## 4.3 가이드라인 > 이동공간 > 계단

### 기본지침

- 계단은 휠체어 사용자 외 노약자, 임산부, 어린이 등이 도보로 수직 이동을 하는 넘어질 위험이 있는 장소로 안전을 우선으로 고려한 구조와 위치로 설치한다.
- 비상시에도 안전한 피난 동선으로 활용되도록 설치한다.
- 계단의 양측면에는 손잡이를 연속하여 설치<sup>53</sup>하며, 가능한 2단 손잡이 설치를 권장한다.
- 계단은 직선 또는 꺾임형으로 일정한 진행 방향과 규칙적인 방향전환이 가능하도록 하며, 시각장애인이 실족하기 쉬운 나선형 계단은 지양한다.

### 형태 및 구조

#### 계단 참

- 계단 및 참의 유효폭은 1.2m 이상으로 하여야 한다. 다만, 건축물의 옥외 피난계단은 0.9m 이상으로 할 수 있다.<sup>53</sup>
- 계단 참을 기준으로 상하 계단수를 동일하게 한다.
- 계단을 오르내릴 때 머리가 상부층의 계단 하부에 부딪히지 않도록 2.1m 이상의 높이를 확보한다.

#### 디딤판, 철퍀면, 계단코

- 계단에는 철퍀면을 반드시 설치하여야 한다.<sup>53</sup>
- 디딤판의 너비는 0.28m 이상, 철퍀면의 높이는 0.18m 이하로 하되, 동일한 계단에서 디딤판의 너비와 철퍀면의 높이는 균일하게 하여야 한다.<sup>53</sup>
- 디딤판 끝부분은 발끝이나 목발이 걸리지 않도록 철퍀면 기울기를 디딤판 수평면으로부터 60도 이상으로 하며, 계단코는 3.0cm 이상 돌출하지 않는다.
- 계단 코, 철퍀면, 디딤판은 시력이 좋지 않은 사람도 쉽게 식별할 수 있도록 마감재의 색, 명도 차이, 채도 차이, 질감 차이, 조명의 밝기 등을 고려하여 적용하도록 한다.
- 디딤판은 미끄럽지 않은 재질로 평탄하게 마감하며, 계단 코에는 줄눈을 적용하거나, 경질고무류 등의 미끄럼 방지재로 마감해야 한다.

## 유도 및 안내

- 계단이 시작되는 지점과 끝나는 지점의 0.3m 전면에는 계단 폭만큼 점형 블록을 설치하거나, 시각장애인이 감지할 수 있도록 바닥재의 질감, 색상 등을 달리해야 한다.<sup>54</sup>
- 계단의 양측면에는 손잡이를 연속하여 설치하여야 한다. 다만, 방화문 등의 설치로 손잡이를 연속하여 설치할 수 없는 경우에는 방화문 등의 설치에 소요되는 부분에 한하여 손잡이를 설치하지 아니할 수 있다.<sup>54</sup>
- 손잡이의 양끝부분 및 굴절부분에는 층수 및 위치 등을 나타내는 점자표지판을 부착하여야 한다.<sup>54</sup>

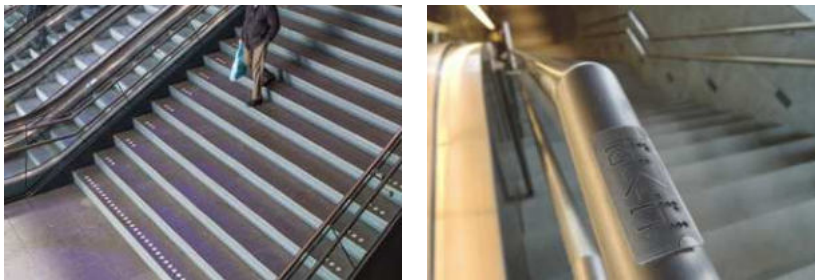

좌) 시각장애인을 위한 계단 디딤판에 점형 처리, 출처: <https://www.mecanoo.nl>

우) 손잡이에 손잡이와 유사한 재료 및 색상의 점자표지판 부착, 출처: <https://www.citi.io>

## 기타

- 조도는 150lx 이상을 확보하고, 천정형, 하부형, 비상용 조명 등을 적절하게 설치하여 야간에도 안전하게 이동할 수 있도록 한다.
- 외벽면에 위치한 계단은 자연광이 들어오도록 창을 설치하여 자연광을 활용한다. 
- 건축물의 평면상 가능한 경우, 계단을 외부 경관을 볼 수 있는 위치에 설치하여 지루하고 어두운 이동이 아닌 시야가 열린공간안에서 이동할 수 있는 즐거운 연계공간이 되도록 한다.
- 손잡이, 점자 표시판 등의 노인 및 장애인을 배려한 편의 설치물은 건축물의 디자인을 고려하여 색과 재질을 탄력적으로 적용한다.

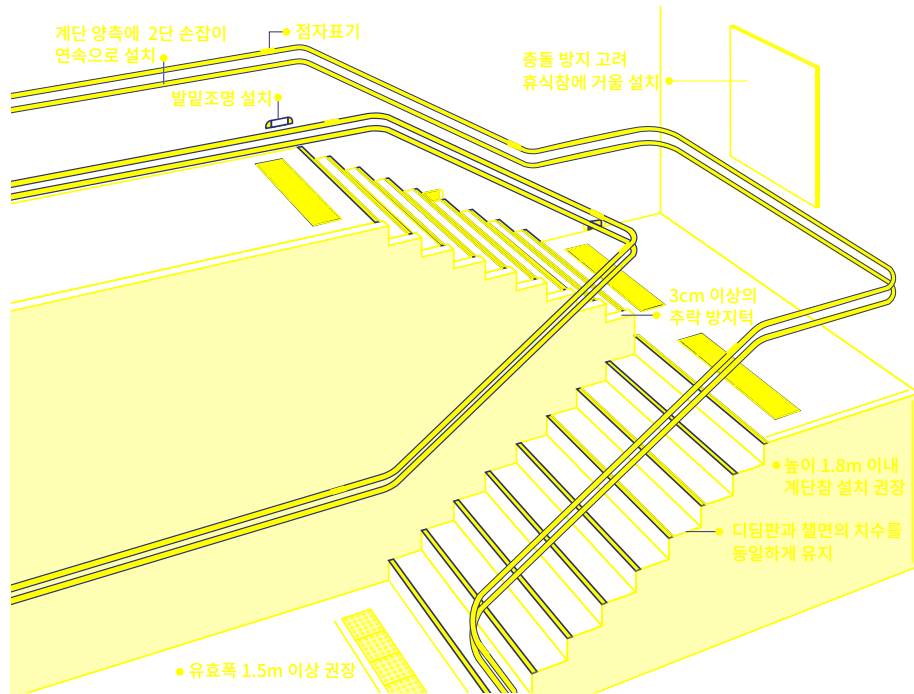

좌) 자연광을 적극적으로 활용한 계단, 출처: Building for Everyone

우) 계단 공간을 외부와 연계시켜 공간의 가치 및 활용성 증대, 출처: <https://www.archilovers.com>

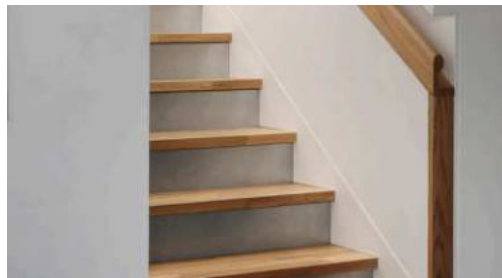

좌) 건축물의 디자인 컨셉에 맞추어 적용한 점자블록 및 손잡이 색 및 재질 적용, 출처: <https://www.archdaily.com>

우) 벽과 조화를 이루는 매입형 손잡이 적용과 계단과 동일한 재질 적용, 출처: <https://www.archdaily.com>



### 4.3 가이드라인 > 이동공간 > 보행접근로

#### 기본지침

- 보행접근로는 모든 사람이 안전하고 쉽게 이용 할 수 있도록, 계단이나 경사 또는 단차가 없도록 시공하는 것을 원칙으로 하며, 부득이하게 단차가 발생하는 경우에는 완만한 기울기의 경사로를 설치하고 손잡이와 점자블록등을 설치하도록 한다.
- 보행자의 동선과 차량의 동선을 명확하게 분리하여, 보행자가 차량에 영향을 받지 않고 안전하게 이동할 수 있도록 한다.
- 보행접근로를 설치할 때 모든 사람들이 편리하게 이용할 수 있도록 통로의 폭, 단차, 마감재, 구조 등에 대해 유의하여 설치하도록 한다.
- 화재와 같은 비상 상황이 발생했을 때 사용자가 안전하게 피난할 수 있는 대피 통로로서 기능하도록 한다.
- 야간에도 안전하게 이용할 수 있도록 적절한 조도의 조명을 설치하며, 주변 환경과 조화롭고 친환경 LED 조명을 사용하여 에너지를 절감하도록 한다. 

#### 유효 폭 및 활동공간

- 휠체어 사용자가 통행할 수 있도록 접근로의 유효폭은 1.2m 이상<sup>55</sup>으로 하며, 가능할 경우, 최소 2명이 원활하게 교차하면서 이동이 가능하도록 유효폭을 2.5m 이상 확보하는 것을 권장한다.
- 보행접근로의 유효폭 이내에는 이용객의 이동을 방해하는 보행장애물이 없도록 한다.
- 보행접근로에서 높이 2.5m 이내에는 가로수의 가지와 같은 상부돌출물이 없도록 한다.
- 모든 보행접근로와 차도를 완전히 분리하는 것을 원칙으로 하나, 부득이하게 보행접근로와 차도가 교차하는 경우, 충분한 시야를 확보하고 보행자의 안전하고 쾌적한 통행을 우선시하여 설계한다.
- 보행접근로에 인접하여 차도가 있는 경우에는 연석을 설치한다. 연석의 높이는 6cm 이상 15cm 이하로 할 수 있으며, 색상과 질감은 접근로의 바닥재와 다르게 설치할 수 있다.<sup>55</sup>

## 기울기

- 접근로의 기울기는 18분의 1이하로 하여야 한다. 다만, 지형상 곤란한 경우에는 12분의 1까지 완화할 수 있다.<sup>56</sup>
- 대지 내를 연결하는 주접근로에 단차가 있을 경우, 그 높이 차이는 2cm 이하로 하여야 한다.<sup>56</sup>

## 재료 및 마감

- 바닥표면은 장애인등이 넘어지지 아니하도록 잘 미끄러지지 아니하는 재질로 평탄하게 마감하여야 한다.<sup>56</sup>
- 블록처럼 이음새가 있는 재료를 사용할 경우, 이음새의 줄눈 간격이 0.5cm 이하로 적용하고, 높이가 평탄하도록 시공한다.
- 보행접근로를 가로지르는 배수로는 설치하지 않도록 하고, 부득이하게 설치해야 하는 경우, 덮개의 틈이 2.0cm 이하가 되도록 하고 보행접근로의 높이와 평탄하게 설치한다.
- 눈이나 비가 왔을 때 이용자가 미끄러지는 것을 방지하기 위하여, 미끄럼 방지 처리가 된 재료를 적용한다.
- 우천 시 참수나 물이 고이는 것에 대비하여, 투수블록과 같은 투수성이 있는 친환경적 재료를 적극적으로 사용한다. <sup>SC</sup>
- 보행접근로에는 지나친 패턴이나 색채의 사용을 지양하고, 주위 환경과 잘 어울리는 재료와 색상을 기반으로 디자인 한다. 특히, 건축물과 연계성을 가질 수 있는 재료를 권장한다. <sup>SC</sup>

## 유도 및 안내

### 점자블록

- 보도에서 주출입구까지의 보행접근로에 연속적으로 설치한다. 이 때 부지 경계부분과 교차부분에는 점형블록을 설치하고 선형블록은 꺾이지 않도록 직선으로 설치한다.
- 보행접근로의 양측 가장자리에는 색상이나 재질을 이용한 경고용 바닥재를 0.3m 이상으로 설치하여 시각장애인들이 인지할 수 있도록 한다.
- 시각장애인과 약시자를 위해 황색의 점자블록 설치를 원칙으로 하되, 심미성을 고려하여 점자블록 대신 바닥포장재의 질감 차이 등 다른 방식을 활용할 경우, 시각장애인이 충분히 쉽게 인지하여 안전하게 이용할 수 있는 재질로 적용한다. <sup>SC</sup>



주변 바닥 마감재를 고려한 점자블록 설치

### 안내

- 시설명칭이나 간판 등의 안내표시는 찾기 쉬운 위치에 설치하고, 문자의 크기, 색, 배치, 높이 등을 적절히 고려하여 누구나 쉽게 인지 할 수 있도록 한다.
- 건물 내 이동설비를 진입부에 표시하고, 사용자가 이용하지 못할 경우를 대비하여 2차 경로 안내를 표시한다.
- 보행접근로에 설치된 외부 안내사인의 경우, 건축물을 고려하여 잘 어우러지는 색 및 재질을 적용, 건축물과의 연계성을 가질 수 있도록 한다.

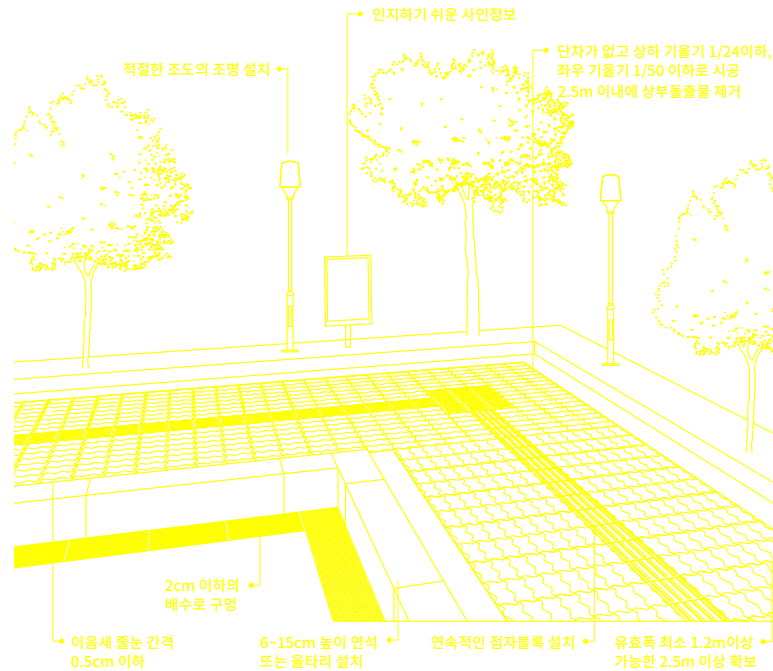

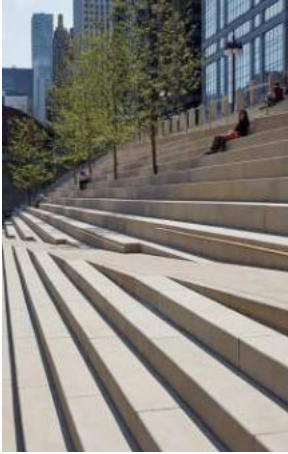

휠체어 이용자도 편하게 이동 가능한 계단 경 접근로

좌) 미국 시카고의 River Walk, 출처: <http://www.archdaily.com>

우) 프랑스 ClementGuillaume, 출처: <http://www.archdaily.com>



좌) 건축물과 연계성을 높이도록 유사한 색 및 재질의 보행바닥재 설치, 출처: <http://www.gettyimage.com>

우) 미끄러지지 않는 재질로 턱없이 마감, 출처: <http://www.gettyimage.com>



좌) 보행 접근로에 인지하기 쉬운 위치에 주요 안내정보 설치, 출처: <https://www.pentagram.com>

우) 보행 접근로에 주간 및 야간에 모두 인지가 쉬운 지주형 안내사인 설치, 출처: <https://www.pentagram.com>

### 4.3. 가이드라인 > 위생공간 > 화장실

#### 기본지침

- 화장실은 인간의 삶에서 반드시 필요한 공간인 동시에 평소에 잘 사용하지 않는 동작들이 이루어지는 공간이므로 인간행태를 잘 이해한 디자인 적용이 필요하다.
- 노인, 장애인, 임산부, 영유아 및 동반자등 다양한 사람들이 사용하는 공간으로 사용자의 다양한 이용패턴을 이해하고 안전하고 편리한 사용이 가능한 공간으로 계획하여야 한다.
- 일반화장실에도 영유아 동반자나 어린이 등이 안전하고 편리하게 이용할 수 있는 설비를 갖추며, 어린이용 대, 소변기 및 세면대는 각각 1개 이상 설치하는 것을 원칙으로 한다.<sup>57</sup>
- 폐쇄된 공간을 사용하는 특성상, 이를 안심하고 사용할 수 있도록 공간 구성이 필요하며, 위험사항을 대비하여 경보시스템을 설치하도록 한다.
- 배수를 용이하게 하고 습기와 악취를 제거 가능한 설비를 구축하여 항상 쾌적한 공간을 유지한다. 가능한 경우, 자연채광과 자연환기를 적극적으로 활용하여 에너지를 절감하도록 한다. SC
- 기능적은 물론, 심리적으로도 안정감을 주고 문화적 욕구까지 충족될수 있도록 쾌적한 공간으로 계획하도록 한다. SC
- 지방자치단체가 설치·관리하는 공공건축물이나 일정규모 이상의 건축물은 <공중화장실 등에 관한 법률>에 준하여 설치해야 한다.

#### 위치 및 접근

##### 위치

- 화장실은 인지가 쉽고 접근성이 높은 위치에 설치한다.
- 장애인이나 가족등이 함께 이용할 수 있는 다목적 화장실과의 통합적 배치를 고려하고, 주출입층 외에도 각 층마다 설치하여 편의성과 접근성을 확보한다.

##### 접근통로

- 접근통로의 경우, 휠체어 사용자 또는 유모차 동반자와 같은 부피가 있는 기구와 동행하는 사용자들을 배려하여 화장실의 유효폭의 경우 단차가 없고 1.5m 이상을 확보<sup>58</sup>하는것을 원칙으로 한다.
- 기존 건축물과 같은 부득이한 경우에는 1/18이하의 경사로를 설치할 수 있다.<sup>58</sup>

### 출입구

- 남녀가 서로 마주치지 않고 편안하게 화장실을 사용할 수 있도록 출입구의 위치와 방향을 설정한다.
- 화장실의 출입문은 설치하지 않거나 부득이한 경우는 자동문으로 설치한다. 이때 문으로 인한 단차는 생기지 않도록 하며, 출입문의 유효폭은 1.2m 이상 확보한다.

### 유도 및 안내

- 멀리서도 쉽게 인지 가능하도록 화장실 출입구의 색 또는 마감재등을 달리하여, 남녀화장실 및 다목적화장실의 시인성을 높이도록 한다.
- 외국인을 포함한 누구나 인식하기 쉬운 픽토그램을 설치한다. 화장실의 출입구 옆 벽면의 1.5m 높이에 점자표기를 포함한 남녀 구분 표시를 적용한다.
- 화장실의 0.3m 전면에는 점형 블록을 설치하거나 시각장애인이 감지할 수 있도록 바닥재의 질감 등을 달리하여야 한다.<sup>58</sup>
- 시각 장애인의 사용이 많은 건물의 경우, 화장실의 내부를 안내하는 촉지도식 안내표지 또는 음성유도장치 등을 설치한다.

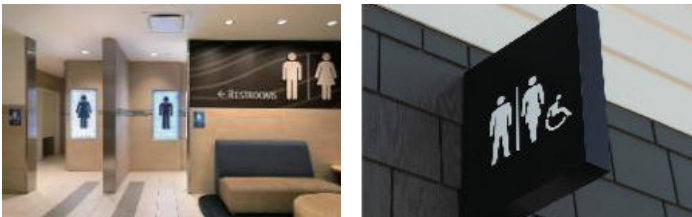

남녀가 분리된 화장실, 출입문 없는 입구, 누구나 인지하기 쉬운 사인시스템

### 재료 및 마감

- 화장실의 바닥면에는 높이차이를 두어서는 안되며, 바닥표면은 물에 젖어도 미끄러지지 아니하는 재질로 마감하여야 한다.<sup>58</sup>
- 오염에 강하고 자국이나 흠집이 쉽게 생기지 않는 내마모성 재료를 사용한다.
- 청소하기 용이하도록 틈새가 적으며 파손 시 개보수가 용이한 재료를 사용한다.
- 청결하면서 편안한 느낌을 주는 색채 및 마감재를 적용하며, 화장실 디자인이 전체 건축물 실내와도 조화를 이루도록 한다. 

화장실 필수 위생기기 리스트<sup>59</sup>

위생기기	설치시 참고 사항
대변기	<ul style="list-style-type: none"> <li>•대변기는 비데 기능이 있는 양변기 설치</li> <li>•다목적 화장실의 경우, 대변기의 전면에는 휠체어가 회전할 수 있도록 최소 1.4m×1.4m 이상의 활동 공간 확보 (신축이 아닌 기존시설에 설치하는 경우에 한하여 유효바닥면 적이 폭 1.0m 이상, 깊이 1.8m 이상 되도록 설치)</li> <li>•대변기 손잡이의 경우, 수평 및 수직 손잡이 1개소이상 설치</li> <li>•어린이 전용 양변기 설치</li> </ul>
소변기	<ul style="list-style-type: none"> <li>•소변기의 양옆에 수평 및 수직 손잡이 설치</li> <li>•소변기는 수세식으로 설치</li> <li>•노인이나 장애인을 위한 소변기는 출입구에 가까운곳에 설치 및 후면 공간확보</li> </ul>
세면대	<ul style="list-style-type: none"> <li>•출입구에서 가까운곳에 설치</li> <li>•휠체어 사용자용 세면대 설치(상단높이 0.85m, 하부공간 확보)</li> <li>•수도꼭지는 광감지식, 누름버튼식, 레버식 등 사용이 편리한 제품으로 설치, 자동급수가 아닌 경우에는 냉온수 구분을 위하여 색상과 접자 병기</li> <li>•어린이가 사용가능한 높이의 세면대 설치</li> </ul>
기저귀교환대	<ul style="list-style-type: none"> <li>•영유아 동반자를 위해 기저귀 교환 또는 옷을 갈아 입힐 수 있는 접이식 기저귀 교환대를 보호자의 손이 편하게 닿을 수 있는 위치에 설치</li> </ul>
핸드드라이어	<ul style="list-style-type: none"> <li>•어린이도 사용가능한 높이의 핸드드라이어 설치</li> </ul>

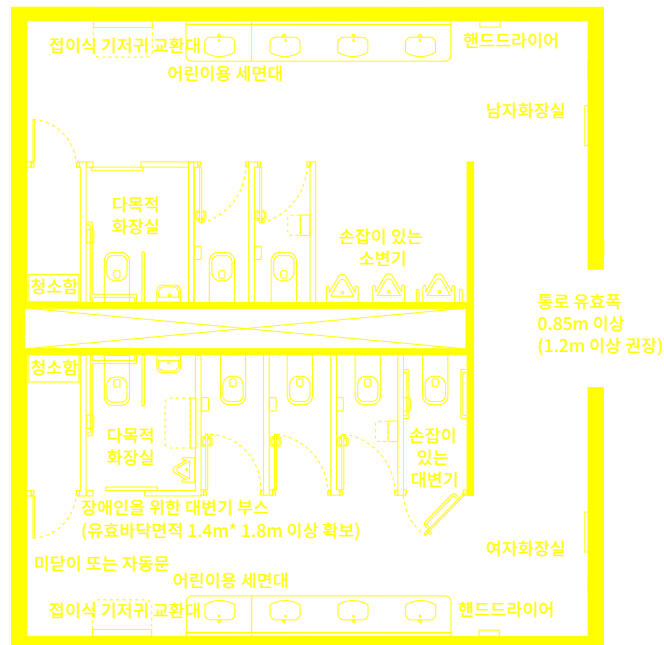

다양한 사람들을 배려한 화장실 예시  
다목적 화장실 세부내용의 경우, 다음 페이지 다목적 화장실 이미지 참고

59 경기도 장애인등의 편의시설 설치 매뉴얼, 장애인·노인·임산부 등의 편의증진 보장에 관한 법률, 서울형 장애물없는 인증제등을 종합적으로 참고하여 재구성

## 다목적화장실

- 남녀 장애인전용 화장실을 설치하기 보다는 다목적 화장실을 각 층별로 최소 1개소 이상 설치하도록 하며, 가급적 사용자가 사용하기 쉬운 쪽을 선택할 수 있도록 설비의 위치에 따라 왼손잡이용, 오른손잡이용으로 설치하도록 권장한다.
- 다목적 화장실의 크기는 2.0m×2.0m 이상을 권장한다. 다양한 사용자가 보다 편리하고 안전하게 사용할 수 있도록 단위부스 내에 비대형 대변기, 소변기, 세면대 등의 위생기구를 기본으로, 손잡이, 간이의자, 영유아 거치대, 기저귀 교환대 등 건축물의 용도에 따라 적합한 편의 설비시설을 갖추도록 한다.
- 화장실로 연결되는 통로와 출입구의 유효폭은 0.85m 이상(법적치수 0.8m 이상<sup>60</sup>)으로 하며, 가급적 0.9m 이상을 권장한다. 출입문의 경우, 미닫이문 또는 자동문을 권장한다.
- 영유아 동반자, 임산부, 노인, 장애인 외에는 사용을 삼가하라는 안내표시를 입구에 설치한다.

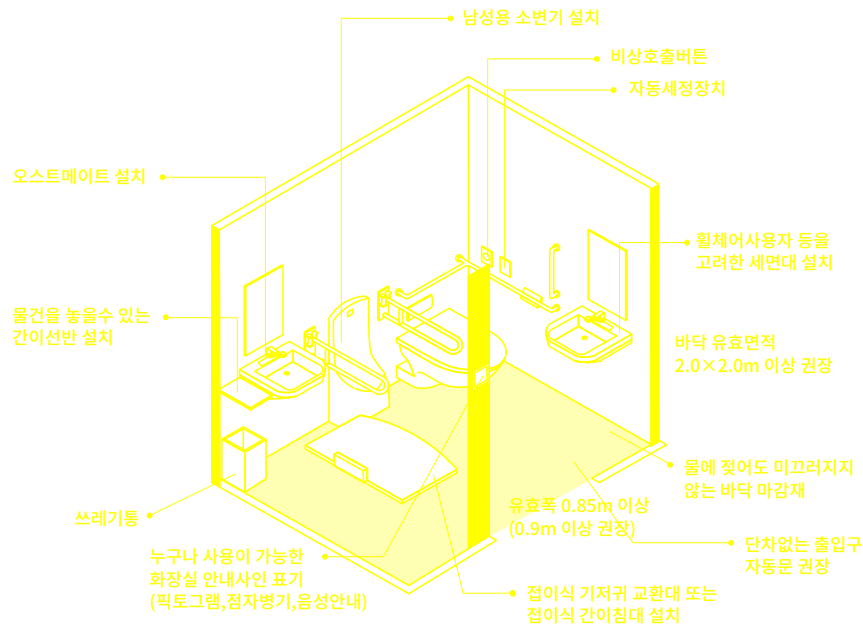



### 4.3 가이드라인 > 위생공간 > 수유실

#### 기본지침

- 수유실은 남녀가 이용하는 것을 전제로 하되, 모유를 주는 여성의 프라이버시를 확보할 수 있는 별도의 독립된 공간을 마련해야 한다.
- 임산부의 휴식 및 영유아 동반자 등을 위한 수유실은 유모차는 물론 휠체어 사용자도 쉽게 접근할 수 있는 위치에 설치한다.
- 임산부나 영유아 보호자가 편리하고 안전하게 휴식을 취할 수 있도록 구조와 재질 등을 고려하여 설치한다.

#### 위치 및 출입

##### 위치

- 수유실은 로비나 고객민원실과 같이 서비스를 지원하는 장소 근처에 설치하여 유모차 및 휠체어 사용자도 접근하기 용이하도록 한다.

##### 접근로

- 접근로는 유모차와 휠체어의 안전한 통행을 고려하여, 단차나 기울기가 없도록 하며, 최소 유효 폭을 1.5m로 확보한다.

##### 출입문

- 통로나 로비에서 수유실 내부의 모습이 직접 보이지 않는 위치에 출입구를 배치한다.
- 휠체어와 유모차의 편리한 출입을 위하여, 개폐가 쉬운 미닫이문이나 자동문을 사용하고, 출입문의 유효 폭을 여유 있게 확보한다.

#### 재료 및 마감

- 바닥면에는 높이차이를 두지 않고, 바닥표면은 물에 젖어도 미끄러지지 재질로 마감하여야 한다.
- 오염에 강하고, 자국이나 흠집이 쉽게 생기지 않는 내마모성 재료를 사용한다.
- 임산부 및 영유아에게 편안한 느낌을 주는 색채 및 마감재를 적용하며, 가능한 친환경 마감재와 가구를 적용하는 것을 권장한다. 

## 구조 및 설비

### 구조

- 남성도 기저귀 교환 등을 위해 수유실을 이용할 수 있으므로, 수유실 내부에서도 독립된 공간을 구축하거나, 불가능할 경우 커튼을 활용하여 수유 공간을 별도로 분리한다.
- 수유실 내부의 출입문 주변에 유모차를 세워둘 수 있는 공간을 확보한다.
- 기저귀교환대, 세면대 등은 휠체어사용자가 접근 가능하도록 가로 1.4m, 세로 1.4m의 공간을 확보하고, 기저귀교환대 및 세면대의 상단 높이는 바닥면으로부터 0.85m 이하, 하단 높이는 0.65m 이상으로 하며, 하부에는 휠체어의 발판이 들어갈 수 있도록 설치하여야 한다.<sup>61</sup>
- 기저귀 교환대와 세면대의 상단높이는 바닥 면으로부터 0.85m 이하로 정하며, 하단 높이는 0.65m 이상으로 한다.

### 편의설비

- 수유실에는 분유를 위한 온수기, 전기 포트 등의 설비를 갖추고, 분유통 소독을 위한 소독기와 개수대, 기저귀 전용 휴지통을 비치한다.
- 수유를 위한 아기 침대 또는 영유아 거치대 등을 설치한다.
- 수유 공간과 분리된 휴게공간에 기저귀 교환대, 세면대 등의 설비를 갖추도록 한다.
- 임산부 등이 앉아서 쉴 수 있는 편안한 의자나 소파 등을 비치한다.

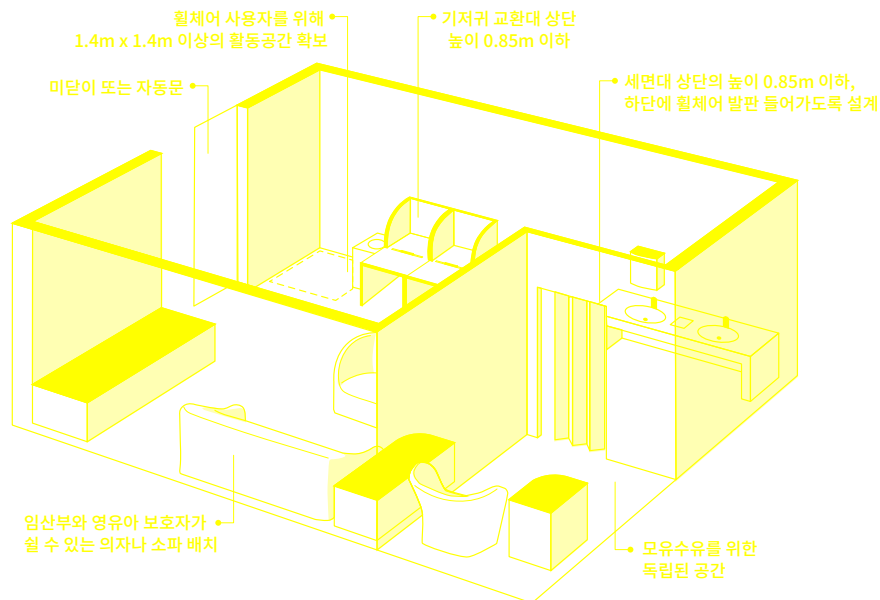

### 4.3 가이드라인 > 위생공간 > 샤워실

#### 기본지침

- 건축물의 용도에 따라 장애인이 이용 가능한 샤워실(샤워부스), 탈의실(탈의부스), 욕실의 형태로 1개소 이상 설치해야 한다.
- 물을 사용하는 공간이므로 미끄러져 넘어지지 않도록 바닥의 재료, 단차, 손잡이, 부착물 등에 대한 안전을 특별히 신경써서 설치해야 한다.
- 샤워실은 노약자, 어린이, 휠체어 사용자 등의 접근이 쉬운 통로에 연결하여 설치한다.

#### 출입문

- 샤워실, 탈의실, 욕실의 접근 통로는 휠체어 사용자 등의 접근을 위해 유효 폭을 1.5m 이상으로 하며, 문을 열어도 내부의 모습이 직접 보이지 않도록 출입구를 배치한다.
- 출입문에 유리를 사용하는 경우, 수지제 등의 안전한 유리를 사용한다.

#### 바닥

- 샤워실의 유효바닥면적은 0.9m×0.9m 또는 0.75m×1.3m 이상으로 하여야 한다.<sup>62</sup>
- 샤워실에 안전하게 출입하도록 탈의실과 바닥의 단차가 없도록 한다.
- 바닥표면은 물에 젖어도 미끄러지지 아니하는 재질로 마감하여야 한다.<sup>62</sup>
- 바닥면의 기울기는 30분의 1이하로 하여야 한다.<sup>62</sup>

#### 기타설비

- 수도꼭지와 샤워기는 광감지, 누름, 레버식 등 사용법을 쉽게 인지할 수 있는 방식으로 설치하며, 냉온수를 구분할 수 있는 색상 및 점자를 표기한다.
- 자동 온도조절 또는 냉온수의 범위를 고정하여 시각장애인 등이 안전하게 사용할 수 있도록 한다.

## 샤워실

- 휠체어 사용자를 위한 샤워부스는 적어도 1개소 이상 설치하고, 유효 바닥면적의 법적 치수 0.9m x 0.9m 또는 0.75m x 1.3m 이상으로 하며, 휠체어가 회전할 수 있도록 여유 있는 1.5m x 1.5m 이상의 크기를 권장한다.
- 편의를 고려해 샤워용 접이식 의자는 바닥 면으로부터 0.4m~0.45m 이내의 높이로 설치하며, 샤워기 주변에 이동할 때 잡을 수 있는 손잡이를 설치한다.
- 비상사태를 알리기 위한 비상용 벨을 손이 쉽게 닿는 위치에 설치한다.
- 노약자, 임산부, 어린이, 장애인 등이 샤워기를 자신의 신체에 맞게 사용할 수 있도록 높낮이 조절형 샤워 수전을 설치하거나 다양한 높이에 샤워기 걸이를 설치한다.

## 탈의실

- 여러 명이 사용하는 탈의실의 출입구와 복도의 유효 폭은 휠체어가 지나갈 수 있도록 1.2m 이상을 확보하여 가구 및 설비를 배치한다.
- 휠체어 사용자 등을 위한 탈의실의 수납공간은 바닥 면으로부터 0.4m~1.2m 이내의 높이에 설치하며, 하부에 무릎 및 휠체어의 발판이 들어갈 수 있는 구조로 설계한다.
- 탈의 부스를 설치하는 경우, 휠체어가 회전할 수 있도록 1.5mx1.5m 이상의 크기를 권장한다.
- 탈의실 내에 비치하는 벤치나 의자는 노약자를 배려한 0.4m의 높이로 한다.
- 이용자의 안전과 편의를 위해 이동할 때 잡을 수 있는 손잡이를 설치한다.
- 탈의실에서 직접 접근할 수 있는 위치에 화장실 설치를 권장한다.



좌) 노약자 및 장애인도 이용이 편리하도록 손잡이 설치 및 휠체어 유효폭 준수, 출처: <https://www.ceplukan.com>  
우) 비상사태에 이용 가능한 알람시스템 설치, 출처: <https://www.ceplukan.com>

### 4.3 가이드라인 > 공용시설 > 자전거보관소

#### 기본지침

- 자전거보관소는 자전거의 주차 및 보관을 위한 시설물로, 자전거의 도난 예방을 위해 잠금장치를 설치할 수 있거나 잠금장치가 설치된 시설물이다.
- 자전거보관소가 보도 위에 설치되는 경우, 충분한 보도 유효폭을 확보하여 자전거 이용자와 보행자의 충돌을 예방할 수 있도록 한다.
- 자전거보관소는 출입구나 건물관리사무소 등과 가까운 위치에 설치하며, 보행자 동선과 구분하여 자전거 도로와 건물을 연결지어 설치한다.

#### 구조 및 재료

- 자전거보관소의 본질적 기능에 부적합한 과도한 형태 또는 장식적 요소는 지양하며, 단순하고 간결하게 형태로 디자인한다.
- 내구성이 좋고, 유지관리에 용이한 재료를 적용한다.

#### 설치

- 자전거보관소의 자전거 설치대수는 자전거 통행량을 고려하여 설치한다.
- 특수한 형태 및 크기의 자전거 보관을 위한 거치대를 일부 설치하는 것을 권장한다.
- 자전거보관소가 지하층 등에 있는 경우, 안전을 위해 자전거 경사로를 설치하도록 권장하며, 기울기는 30°이하로 설치하도록 권장한다.
- 이용 안내문, 위치 안내도, 공기 주입기 등을 함께 설치한다.



단순한 형태와 내구성 및 유지관리가 용이한 재료를 적용한 자전거보관소  
 좌) 프랑스 리옹의 자전거보관소, 출처: <https://www.design.gg.go.kr>  
 우) 영국의 자전거보관소, 출처: <https://www.design.gg.go.kr>

## 4.3 가이드라인 > 공용시설 > 인포메이션센터

### 기본지침

- 인포메이션센터는 공공건축물을 방문한 시민들에게 서비스를 제공하는 공용시설이므로 개방적이며 인간친화적 디자인으로 계획한다.
- 사용자가 쉽게 접근할 수 있는 위치에 설치하며, 다국어 병기와 픽토그램 등을 적극적으로 활용하여 식별하기 쉬운 사인 시스템을 제공한다.
- 여러 사람이 이용하므로, 혼잡하지 않도록 여유 있는 공간으로 계획한다.
- 노약자, 임산부, 어린이, 장애인등이 편리하게 이용 가능한 크기 및 형태를 고려하여 계획한다.

### 공통 설비

- 인포메이션센터의 주 출입구 문은 원활한 이동을 위해 자동문 설치를 권장한다.
- 노약자, 임산부, 어린이, 장애인 등의 방문을 고려하여 높이가 낮은 안내데스크, 작업대, 의자등을 비치하도록 권장한다.
- 시각장애인을 위한 점자 안내판, 촉지도식 안내판 등을 설치하며, 필기구를 비치하여 원활한 소통을 유도한다.



장애인 및 노인을 배려한 높이의 안내데스크, 출처: <https://www.theguardian.com>

### 공공안내소

- 내국인과 외국인 방문객에게 해당 지역이나 시설의 정보를 제공하는 공공 서비스시설로 지역의 정보제공과 휴식, 홍보, 기념품 판매 등의 역할을 고려한 계획이 필요하다.
- 외국인이 자주 이용하는 시설이므로, 다국어 정보표기 및 픽토그램을 활용하여 편리한 사인정보를 구축하고, 외국어 회화가 가능한 인적 대응을 갖추도록 권장한다.

- 지역 안내 책자나 관광 안내지도 책자 등은, 가독성이 좋은 서체나 색상 및 외국어 등을 활용하여 다양한 사람들이 쉽게 읽을 수 있도록 배려한다.

### 민원 행정창구

- 민원 행정창구는 지역주민의 편의를 증진하기 위한 공공창구의 기능을 수행하는 공간이므로, 접수대, 대기 공간, 사무공간 등을 다양한 사용자가 편리하게 사용가능할 수 있도록 위치, 구조 등을 고려하여 설치한다.
- 민원데스크는 누구나 앉아서 서류를 기재하거나 민원을 볼 수 있도록 휠체어 사용자를 고려한 구조를 권장하며, 부득이한 경우 높이가 다른 책상을 나란히 배치한다.



휠체어 사용자도 편하게 사용할 수 있는 창구 데스크 하부 구조

- 비치 용품은 출입구 근처, 안내실 등 접근하기 쉬운 장소에 비치한다.

대상시설	의무 비치용품	권장 비치용품
지방 자치단체	점자업무 안내책자(사·군청), 휠체어, 8배율 이상의 확대경, 공중모사 전송기, 보청기	점자업무 안내책자, 편의시설 안내지도, 컴퓨터(정보통신보조기기 포함)
읍·면·동사무소	점자업무 안내책자, 8배율 이상의 확대경, 공중모사전송기, 보청기	편의시설 안내지도

공공청사의 비치용품 종류

### 민원 대기공간

- 민원 대기공간에는 민원인이 앉을 수 있는 의자와 함께 유모차나 휠체어가 대기할 수 있는 공간을 여러 곳에 확보한다.
- 대기 후 민원데스크로 가는 통로에 장애물이 없도록 한다.
- 순서표 발매기, 자동민원출력기, 음수대 등 주된 이용 높이는 노약자, 어린이, 휠체어 사용자 등을 배려해 0.4m~1.2m에 설치한다.

### 4.3. 가이드라인 > 공공정보매체 > 시각정보

#### 기본지침

- 시각정보는 이용자에게 필요한 정보를 빠르고 쉽게 제공하는 것을 목적으로 하며, 공간의 환경과도 잘 어울리도록 디자인 되어야 한다.
- 시각정보는 비상 상황에서 인명과 관련된 중요한 정보를 포함해야하며, 이를 정확하고 직관적으로 이용자에게 전달 할 수 있어야 한다.
- 시각기능이 저하된 이용자를 배려한 색채 및 조명을 적용하여, 누구에게나 필요한 기본 정보들을 편리하게 습득하도록 한다.
- 최신 기술을 적극 활용하여, 사용자와 관리자 모두에게 편리한 시각정보 시스템을 구축한다. sc

#### 색

- 약시자도 쉽게 내용을 식별할 수 있도록 색의 명도나 채도에 주의하여 사용한다.
- 순천시의 환경에 어울리는 색을 사용하는 것을 권장한다. sc
- 배경색은 가능한 원색을 지양하고 저채도의 색을 사용, 주변 환경과 잘 어우러지도록 디자인 한다. sc
- 문자는 배경색과 반대 계열에 있는 색 또는 명도차가 큰 색을 적용, 색의 대비차를 크게 하여 식별이 쉽도록 한다.
- 세 가지 이상의 색을 사용할 경우 밝은 색, 중간 색, 어두운 색을 조합하여 명도의 차이가 있도록 한다.
- 어두운 배경의 밝은 글자가 노인 혹은 글자를 식별하는데에 보다 용이하므로, 이에 유의하여 색을 사용한다.

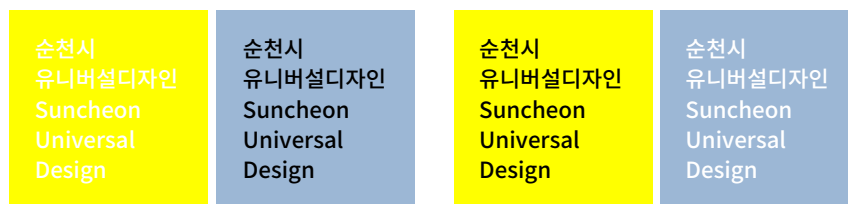

색의 명도 및 대비차에 따른 차이, 좌>권장, 우>지양



## 문자

### 서체

- 원거리에서 식별해야 하는 문자를 사용할 때는 충분히 굵은 글씨를 사용하여 쉽게 인지할 수 있도록 한다.
- 고딕 계열의 단순하고 식별성이 좋은 서체의 사용을 지향하고, 복잡하고 장식적인 서체의 사용을 지양한다. 특히, 기울임꼴, 지나치게 가는 글꼴, 장식이 많은 글꼴이거나 다른 특이한 글꼴은 지양한다.
- 숫자를 표기해야 할 때는 오독이 일어나지 않도록 서체의 사용에 주의한다.
- 글자의 자간, 문단의 행간을 충분히 주어서 정보를 쉽게 읽을 수 있도록 한다.
- 다국어룰 병행하여 표기해야 하는 경우, 최소화된 서체수를 사용 한다.

	권장서체	기타 사용 가능한 서체
한글	윤고딕	고딕, 산돌고딕, Noto Sans
로마자	Helvetica	Gil Sans, Universe, Noto Sans
기타문자	MS UI고シック, 黑体	고딕계열

#### 권장 서체

### 글자크기 및 간격

- 문자가 사용되는 성격, 표지판의 크기, 색상, 시인거리, 주변 환경에 따라 적합한 글자크기를 사용하여 충분한 가독성을 확보한다.
- 1m 이내의 가까운 거리에서 읽기 가능한 문자의 높이는 한글 높이 10mm 이상으로 한다.<sup>63</sup>
- 개별 문자 사이의 간격은 문자 높이의 최소 10%, 최대 35%로 하되 시지각적 간격을 고려한다. 문장 내 줄 간격은 문자 높이의 최소 135% 및 최대 170%로 설치한다.<sup>63</sup>
- 한글표기가 영문 및 다른 외국어보다 우선적으로 인식되도록, 영문 및 다른 외국어의 높이는 한글 높이의 70% 내외의 크기로 사용한다.<sup>63</sup>
- 문자의 두께는 문자 높이의 10~15% 정도를 적용한다.<sup>63</sup>
- 한글표기가 영문 및 다른 외국어보다 우선적으로 인식 되도록 영문 및 다른 외국어의 높이는 한글높이의 70% 내외의 크기로 사용한다.<sup>63</sup>



뉴욕의 Penn Station의 사인시스템은 가독성 높은 서체 및 직관적으로 인지 가능한 사이즈 및 색채를 적용

## 픽토그램

- 픽토그램은 눈에 잘 띄고 누구나 직관적으로 이해할 수 있는 디자인을 사용한다.
- 순천의 특색이 담겨있는 동시에 국제적 접근성을 고려한 순천시 특화 픽토그램을 개발한다. <sup>SC</sup> 다만, 순천시 픽토그램이 부재할 경우, ISO / KS규격을 사용한다.
- 복수의 픽토그램을 병행 표기할 경우, 배경크기를 기준으로 동일하게 적용한다.
- 픽토그램 적용시 배경색과 반대 계열에 있는 색 또는 명도차가 큰 색을 적용, 색의 대비차를 크게하여 식별이 쉽도록 한다.



보행자를 위한 New York City's Wayfinding system 프로젝트의 일환인 픽토그램  
명쾌한 정보전달 동시에 뉴욕의 경쾌하고 즐거운 이미지 부여한 디자인, 출처: <https://www.pentagram.com>



COVID-19로 인하여 사회적 거리두기를 위한 일환으로 공원내 새로운 픽토그램을 적용한 뉴욕 High line Park, 출처: <https://www.pentagram.com>

### 4.3. 가이드라인 > 공공정보매체 > 촉각·청각·후각정보

#### 기본지침

- 촉각, 청각, 후각 정보를 지원하는 것은 시각장애인, 약시자 등 시각을 통해 정보를 얻지 못하는 사용자들도 필요한 정보를 얻을 수 있도록 배려하는 것을 목적으로 한다.
- 비상 상황에서 인명과 관련된 중요한 정보를 정확하고 직관적으로 이용자에게 전달 할 수 있어야 한다.
- 최신 IT 기반 기술을 적극 이용하여 시각장애인에게 편리함을 도모한다. 또한, 지속적으로 최신 정보로 시스템 갱신이 가능하도록 관리하며, 공유가 필요한 타 공공정보매체와도 긴밀하게 연계되도록 한다. 

#### 촉각정보

- 안내판, 버튼 및 손잡이에는 점자표기를 병행하여 시각장애인을 배려한다.
- 공공공간에서 필요한 장소의 바닥에 점자블록을 설치하거나 바닥재의 질감을 다르게 하는 등의 촉각 정보를 통해 이용자가 공간을 인지할 수 있도록 한다.
- 점자표기는 한국점자규정(문화체육관광부고시 제2017-15호)에 준하여 표기한다.



이태리 우피치 미술관의 'Uffizi by touch'의 시각장애인을 배려한 공간 정보 및 작품 정보 안내판,  
출처: 좌) <https://www.visituffizi.org>, 우) <http://www.visittuscany.com>

#### 청각정보

- 공공건축물 내부 주요시설의 위치나 공간의 배치를 음성으로 안내하여 시각장애인들이 공간을 이용하는데 불편함이 없도록 한다.
- 정보나 위치 방향을 음성으로 제공하는 것이 효과적인 공간에 음성안내장치를 설치하여 시각장애인이 쉽게 이용할 수 있도록 한다.

- 음성 정보가 겹쳐 들려 이용자에 혼란을 초래하지 않도록 음성안내의 음량 및 음질 등을 고려하여 설치하며, 설치 장소별로 통일성 있는 소리로 구성한다.

### 후각정보

구역에 따라 적절한 향을 내는 장치를 설치하여, 사용자가 동일 장소를 여러번 방문하였을 때 후각정보를 통해서도 자연스럽게 공간을 인지할 수 있도록 한다. 

### 4.3. 가이드라인 > 정보매체 > 안내시설물

#### 기본지침

- 안내시설물을 설치할 때는 다양한 사람에게 필요한 정보를 정확히 제공하기 위하여 복수의 방식을 사용하고 시각, 촉각, 청각, 후각 등, 이용자의 오감을 활용할 수 있도록 설치한다.
- 안내시설물은 목적에 맞는 직관적이고 통일성 있는 형태로 설치하며, 건축물 외부 및 내부 환경과 잘 어우러질 수 있도록 형태, 재료, 색감 등을 고려하여 디자인한다. 
- 안내시설물은 반드시 필요한 공간에 적절한 개수를 연속적으로 설치하여 이용자가 정보를 쉽게 접할 수 있도록 한다.
- 안내시설물은 누구나 인지하기 쉬운 장소와 높이에 적절하게 설치되어야 한다.

#### 표지의 분류

##### 안내표지

- 안내표지는 건물의 출입구에 위치하며, 시설의 위치와 공간의 형태, 이용자의 현재 위치등을 종합적으로 안내하도록 한다.
- 이용자의 동선에서 쉽게 찾을 수 있는 위치에 설치하되, 다른 이용자의 통행을 방해하지 않는 장소에 설치한다.
- 목적지가 다양할 수 있는 공간에 안내표지판을 설치할 때는, 시설 내부 공간의 위치를 파악 할 수 있는 안내표지를 중점적으로 배치하여 이용자가 쉽게 목적지에 도달 할 수 있도록 한다.
- 복수의 건물이나 많은 층을 이용해야 하는 경우, 주출입구 근처에 종합안내표지를 설치하고, 각 건물 혹은 층별로 상세안내도를 배치하여 공간에 대한 정보를 제공한다.

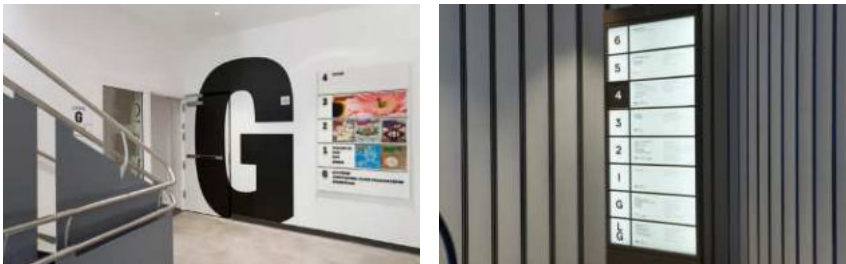

건물 및 층별 입구에 층별 안내를 배치하여 공간에 대한 정보 제공, 출처: <https://www.pentagram.com>



### 유도표지

- 유도표지는 주요시설 및 목적지로 이용자가 편리하게 접근할 수 있는 방향을 지시해 주도록 한다.
- 이동 중에도 쉽게 인지할 수 있도록 방향을 지시해주는 화살표와 목적지명 등의 꼭 필요한 정보만을 간결하고 직관적인 디자인으로 구성한다.
- 유도하는 공간의 목적을 고려하여 적절한 높이에 배치하되, 이용자들의 통행이나 주변 환경에 피해가 없도록 배치한다.
- 표기해야 하는 정보량이 많을 경우, 주요 이동공간(출입구, 비상구 등)과 주요 매개공간(계단, 엘리베이터, 등)과 같은 주요시설을 우선적으로 안내한다.



공항 및 기차역의 직관적이고 간결한 유도표지

### 위치표지

- 위치표지는 이용자가 이동 및 편의를 위해 사용해야 하는 주요 시설 및 장소의 위치를 표시하도록 한다.
- 다양한 사람들이 쉽게 인지 할 수 있도록 픽토그램이나 외국어를 병행하여 표기한다.
- 눈에 쉽게 띄지만 주변 환경을 해치지 않고 잘 어우러지는 형태로 설치한다.
- 표기해야 하는 정보량이 많은 경우, 주요시설 외에 경로를 구성하는 주요 공간을 우선적으로 표기한다.



주요 시설의 위치를 표시해주는 위치표지

## 규제표지

- 규제표지는 이용자의 행동을 규제하기 위해 설치하는 표지이다.
- 직관적이고 간결한 디자인으로 쉽게 눈에 띄는 장소에 설치한다.



정보전달이 직관적이고 간결한 규제표지

## 설치방법

### 천장행거형

- 천장행거형은 이동공간의 천장부에 매달아 설치하는 방식으로 유도표지나 위치표지등에 주로 이용된다.
- 이동하면서 정보를 확인할 수 있는 장점이 있으며, 통행자가 많은 장소에 설치하는 것을 권장한다.
- 정보를 표기할 때 6.0m 이상의 거리에서 확인할 수 있도록 하며, 거리에 따라 문자나 기호의 크기를 적절하게 설정한다.
- 설치 높이는 휠체어 사용자, 어린이 등 시안 위치에서 양각이 낮은 이용자도 다른 사용자에게 의해 시야가 차단되지 않을 수 있는 높이에 설치한다.
- 바닥면에서 표지 하단까지의 높이는 건물 내부일 경우 2.1m 이상, 외부일 경우 2.5m 이상을 확보하여 이용자들의 통행에 불편함이 없도록 한다.
- 진행방향에 2개 이상의 안내시설물을 인접하여 설치하는 경우, 안내시설물끼리 시야를 가리지 않도록 충분한 거리를 두고 설치한다.

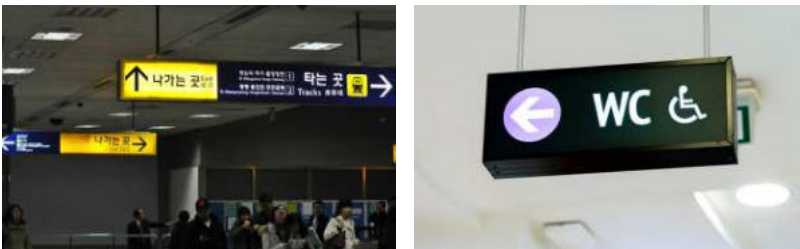

내부 조명을 활용하여 가시성을 높인 천장행거형 안내시설물



### 벽부착형

- 벽부착형은 벽면에 설치하는 방식으로 다양한 표지에 사용한다.
- 3.0m 이하의 근거리에서 표기내용을 식별할 수 있도록 설치하며, 휠체어 사용자, 어린이 등 시야가 낮은 이용자들을 위하여 상단 높이를 2.0m 정도로 설치한다.
- 촉각을 통하여 정보를 확인해야 하는 안내시설물은 서서 손이 닿는 범위 안에 표기내용이 위치하도록 한다.



가독성 좋은 서체 및 크기를 적용하여 인지가 쉽게 한 벽부착형 안내시설물, 출처: <https://www.pentagram.com>

### 자립형

- 자립형은 구조물 없이 독립적으로 설치하는 형태이다.
- 표기 내용이 눈에 띄면서 주변 환경에 잘 어울릴 수 있는 배경색 및 재료를 사용한다.



건축물 내부의 환경과 어우러지는 자립형 안내시설물 디자인,  
출처: 좌) <https://www.pentagram.com>, 우) <https://www.mecanoo.nl>

### 돌출형

- 돌출형은 좁은 통로에 있는 시설의 입구 등을 표시해주기 위하여 벽면의 위쪽에 돌출되도록 시공되는 설치방법이다.
- 이용자들의 보행에 방해가 되지 않도록 바닥에서 하단까지의 높이가 건물 내부의 경우 2.1m 이상, 외부의 경우 2.5m 이상이 되도록 설치한다.



배경색과 강한 대비를 두어 명확한 정보 전달

### 바닥형

- 바닥형은 점자블록이나 피난 유도등 등 바닥의 색 또는 라인을 이용하여 유도 또는 경고하는 목적으로 사용되는 설치방법이다.
- 이등에 장애물이 되지 않도록 설치하고, 표기내용이 마모되지 않도록 재질에 유의하여 설치한다.



좌) 점자블록과 안내사인을 동시에 적용한 바닥형 안내사인  
 우) 주변환경을 배려하여 이질적 색 적용을 지양하고, 질감차를 적용한 점자블록

### 점자안내판, 촉지도식 안내판

- 점자안내판 또는 촉지도식 안내판에는 주요시설의 위치를 점자, 양각면 또는 선으로 간략하고 명확하게 표시한다.
- 일반안내도가 있는 경우에는 일반안내도에 점자를 병기하는 방식으로 설치가 가능하다.
- 바닥면으로부터 1.0~1.2m의 범위 안에 점자안내표시 또는 촉지도의 중심선이 있도록 설치한다.
- 과도한 정보의 제공은 지양하고, 우선순위에 따른 필요한 정보만을 제공하도록 한다.
- 한정된 공간을 인지시키기 위해 촉지도식 안내판을 화장실 등의 공간에 설치하도록 권장하고, 시각장애이용 음성안내장치를 병행 설치한다.

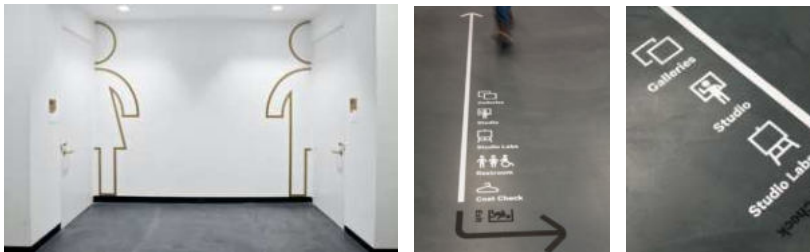
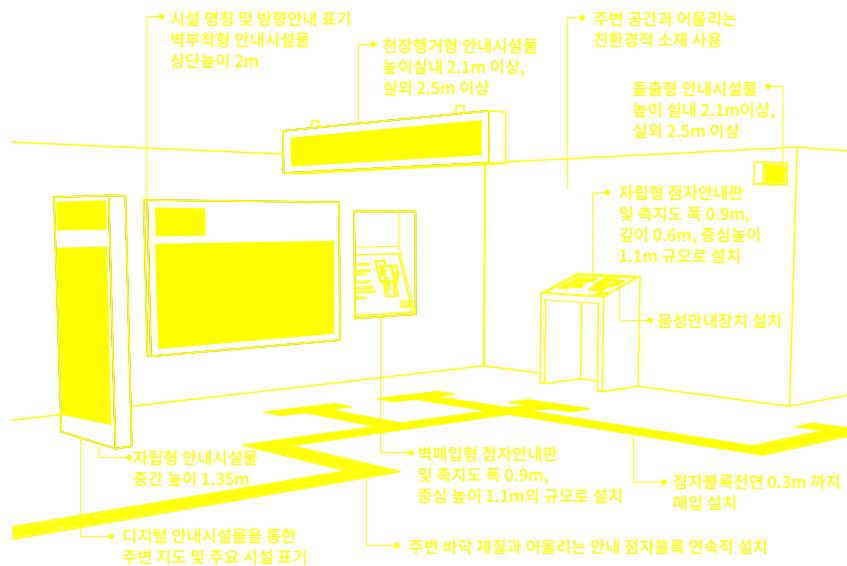

좌) 간결하면서 인지가 쉬운 픽토그램 적용, 출처: <https://www.pentagram.com>  
 우) 바닥형 사인을 통하여 공간 활용 강화, 출처: <https://www.pentagram.com>

## 4.4 가이드라인 적용안 > 자전거보관대

### 1) 권장 지침

세부내용																								
디자인 지침	<ul style="list-style-type: none"> <li>자전거보관소의 본질적 기능에 부적합한 과도한 형태 또는 장식적 요소는 지양하며, 단순하고 간결한 형태로 디자인한다.</li> <li>주변의 환경과 조화롭게 디자인한다.</li> <li>시야를 차단하는 케노피 설치를 지양하여 개방감있게 디자인한다.</li> <li>보행을 방해하지 않는 사선 설치가 가능한 형태를 권장한다.</li> <li>연결하드웨어의 노출을 지양하며, 노출이 불가피할 경우에는 안정성을 고려하여 디자인한다.</li> </ul>																							
	<table border="1"> <thead> <tr> <th>금지 사례</th> <th>권장 사례</th> </tr> </thead> <tbody> <tr> <td>  <p>과도한 케노피 구조 및 그래픽 사용</p> </td> <td>  <p>기능에 충실하며 주변경관과 조화로운 형태</p> </td> </tr> </tbody> </table>	금지 사례	권장 사례	 <p>과도한 케노피 구조 및 그래픽 사용</p>	 <p>기능에 충실하며 주변경관과 조화로운 형태</p>																			
금지 사례	권장 사례																							
 <p>과도한 케노피 구조 및 그래픽 사용</p>	 <p>기능에 충실하며 주변경관과 조화로운 형태</p>																							
권장 CMF	<ul style="list-style-type: none"> <li>내구성이 좋고 유지관리에 용이하며, 친환경적인 재료를 적용한다. (예: 금속재)</li> <li>유채색 및 고광택 재질을 지양하고, 최소한의 색과 무광 재질을 권장한다.</li> <li>적용색채는 주변 자연환경과 어우러질 수 있는 클그레이 (1,1,1,54 CMYK) 또는 월그레이 (0,12,19,63CMYK) 계열의 웨이드를 권장한다. 또한, 내구성을 위하여 분체도장을 권장하며, 색이 벗겨지지 않도록 원재료에 대한 선가공을 권장한다.</li> <li>화려한 그래픽 요소의 설치는 지양한다. (제작업체, 관리주체 등의 표식 지양)</li> <li>그래픽 요소가 필요시에는 UV실크인쇄를 권장한다.</li> </ul>																							
	<table border="1"> <thead> <tr> <th>권장 색상</th> <th>권장 재료 및 마감</th> </tr> </thead> <tbody> <tr> <td> <ul style="list-style-type: none"> <li>주변 환경에 어우러지며 유지관리에 용이한 색상 권장</li> </ul> <table border="1"> <thead> <tr> <th>CG1</th> <th>CG2</th> <th>WG1</th> <th>WG2</th> </tr> </thead> <tbody> <tr> <td>C 1%</td> <td>C 1%</td> <td>C 0%</td> <td>C 0%</td> </tr> <tr> <td>M 1%</td> <td>M 0%</td> <td>M 12%</td> <td>M 10%</td> </tr> <tr> <td>Y 1%</td> <td>Y 2%</td> <td>Y 19%</td> <td>Y 15%</td> </tr> <tr> <td>K 54%</td> <td>K 34%</td> <td>K 63%</td> <td>K 48%</td> </tr> </tbody> </table> </td> <td> <ul style="list-style-type: none"> <li>심미적으로 주변 환경에 어우러지는 재료 및 마감 권장</li> <li>권장 재료: 구조용 파이프, 스테인레스 파이프</li> <li>권장 마감: 분체도장</li> </ul> </td> </tr> </tbody> </table>	권장 색상	권장 재료 및 마감	<ul style="list-style-type: none"> <li>주변 환경에 어우러지며 유지관리에 용이한 색상 권장</li> </ul> <table border="1"> <thead> <tr> <th>CG1</th> <th>CG2</th> <th>WG1</th> <th>WG2</th> </tr> </thead> <tbody> <tr> <td>C 1%</td> <td>C 1%</td> <td>C 0%</td> <td>C 0%</td> </tr> <tr> <td>M 1%</td> <td>M 0%</td> <td>M 12%</td> <td>M 10%</td> </tr> <tr> <td>Y 1%</td> <td>Y 2%</td> <td>Y 19%</td> <td>Y 15%</td> </tr> <tr> <td>K 54%</td> <td>K 34%</td> <td>K 63%</td> <td>K 48%</td> </tr> </tbody> </table>	CG1	CG2	WG1	WG2	C 1%	C 1%	C 0%	C 0%	M 1%	M 0%	M 12%	M 10%	Y 1%	Y 2%	Y 19%	Y 15%	K 54%	K 34%	K 63%	K 48%
권장 색상	권장 재료 및 마감																							
<ul style="list-style-type: none"> <li>주변 환경에 어우러지며 유지관리에 용이한 색상 권장</li> </ul> <table border="1"> <thead> <tr> <th>CG1</th> <th>CG2</th> <th>WG1</th> <th>WG2</th> </tr> </thead> <tbody> <tr> <td>C 1%</td> <td>C 1%</td> <td>C 0%</td> <td>C 0%</td> </tr> <tr> <td>M 1%</td> <td>M 0%</td> <td>M 12%</td> <td>M 10%</td> </tr> <tr> <td>Y 1%</td> <td>Y 2%</td> <td>Y 19%</td> <td>Y 15%</td> </tr> <tr> <td>K 54%</td> <td>K 34%</td> <td>K 63%</td> <td>K 48%</td> </tr> </tbody> </table>	CG1	CG2	WG1	WG2	C 1%	C 1%	C 0%	C 0%	M 1%	M 0%	M 12%	M 10%	Y 1%	Y 2%	Y 19%	Y 15%	K 54%	K 34%	K 63%	K 48%	<ul style="list-style-type: none"> <li>심미적으로 주변 환경에 어우러지는 재료 및 마감 권장</li> <li>권장 재료: 구조용 파이프, 스테인레스 파이프</li> <li>권장 마감: 분체도장</li> </ul>			
CG1	CG2	WG1	WG2																					
C 1%	C 1%	C 0%	C 0%																					
M 1%	M 0%	M 12%	M 10%																					
Y 1%	Y 2%	Y 19%	Y 15%																					
K 54%	K 34%	K 63%	K 48%																					
설치 지침	<ul style="list-style-type: none"> <li>자전거 보관대 하부 구조를 지면에 고정시에 볼트의 노출을 최대한 지양하고 가급적으로 지면안으로 매립 설치할 것을 권장한다.</li> </ul>																							

## 2) 권장 예시 도면

항목	세부내용
사이즈	원형 Ø675, 사각형 648 x 648mm (기능별 규격에 따른 것)
색상	Dark Warm Gray (0,10,15,48, CMYK)
재료	구조용 파이프 SD3566 27,2Ø, 스테인레스 파이프 STS304 31,8Ø
도면	<p>평면도</p> <p>정면도</p> <p>측면도</p> <p>구조용 파이프 Ø27.2/2.0T/분체도장 또는 스테인레스 파이프 Ø31.8/1.5T/STS304</p>

## 4.4 가이드라인 적용안 > 인포메이션 키오스크

### 1) 권장 지침

세부내용					
디자인 지침	<ul style="list-style-type: none"> <li>• 다양한 사용자가 신체에 무리가 가지 않고 편리하게 사용할 수 있는 형태로 디자인한다.</li> <li>• 외국인을 배려하여 다국어를 적용하고, 픽토그램을 적극 활용한다.</li> <li>• 시각 외에도 청각, 촉각등의 오감 정보를 함께 적용한다.</li> <li>• 고령자나 아이도 조작하기 편리한 수준의 신기술을 적용한다.</li> <li>• 과도한 형태 및 장식적 요소를 지양하고, 필요한 기능만 적용하여 간결하게 디자인한다.</li> </ul>				
	<table border="1" style="width: 100%;"> <thead> <tr> <th style="width: 50%;">금지 사례</th> <th style="width: 50%;">권장 사례</th> </tr> </thead> <tbody> <tr> <td style="text-align: center;">  <p>휠체어 이용자가 조작하기 힘든 디자인</p> </td> <td style="text-align: center;">  <p>누구나 편리하게 사용가능한 디자인 주변환경을 고려한 단순한 형태의 디자인</p> </td> </tr> </tbody> </table>	금지 사례	권장 사례	 <p>휠체어 이용자가 조작하기 힘든 디자인</p>	 <p>누구나 편리하게 사용가능한 디자인 주변환경을 고려한 단순한 형태의 디자인</p>
금지 사례	권장 사례				
 <p>휠체어 이용자가 조작하기 힘든 디자인</p>	 <p>누구나 편리하게 사용가능한 디자인 주변환경을 고려한 단순한 형태의 디자인</p>				
권장 CMF	<ul style="list-style-type: none"> <li>• 금속재의 사용을 권장하며, 기타재료를 사용할시 친환경적이고 내구성이 뛰어난 재질을 권장한다.</li> <li>• 다수가 이용하는 시설물로, 관리가 용이하며 내구성 있는 재료를 사용한다.</li> <li>• 적용색채는 건축물 내부 환경과 어우러지도록 하며, 최소한의 색을 사용한다. 또한, 내구성을 위하여 분체도장을 권장하며, 색이 벗겨지지 않도록 원재료에 대한 선가공을 권장한다.</li> <li>• 화려한 그래픽 요소 패턴의 적용을 지양한다.</li> </ul>				
	<table border="1" style="width: 100%;"> <thead> <tr> <th style="width: 50%;">권장 색상</th> <th style="width: 50%;">권장 재료 및 마감</th> </tr> </thead> <tbody> <tr> <td> <ul style="list-style-type: none"> <li>• 건축물 내부환경에 어우러지는 색 적용</li> <li>• 유채색 또는 유광 마감을 지양한다.</li> </ul> </td> <td> <ul style="list-style-type: none"> <li>• 청소 및 유지관리에 용이한 재료</li> <li>• 심미적으로 건축물 내부환경에 어우러지는 재료 및 마감 권장</li> <li>• 권장 재료: 스테인레스 스틸(분체도장), 목재(HARDWOOD) 등</li> </ul> </td> </tr> </tbody> </table>	권장 색상	권장 재료 및 마감	<ul style="list-style-type: none"> <li>• 건축물 내부환경에 어우러지는 색 적용</li> <li>• 유채색 또는 유광 마감을 지양한다.</li> </ul>	<ul style="list-style-type: none"> <li>• 청소 및 유지관리에 용이한 재료</li> <li>• 심미적으로 건축물 내부환경에 어우러지는 재료 및 마감 권장</li> <li>• 권장 재료: 스테인레스 스틸(분체도장), 목재(HARDWOOD) 등</li> </ul>
권장 색상	권장 재료 및 마감				
<ul style="list-style-type: none"> <li>• 건축물 내부환경에 어우러지는 색 적용</li> <li>• 유채색 또는 유광 마감을 지양한다.</li> </ul>	<ul style="list-style-type: none"> <li>• 청소 및 유지관리에 용이한 재료</li> <li>• 심미적으로 건축물 내부환경에 어우러지는 재료 및 마감 권장</li> <li>• 권장 재료: 스테인레스 스틸(분체도장), 목재(HARDWOOD) 등</li> </ul>				
설치 지침	<ul style="list-style-type: none"> <li>• 사용자가 쉽게 접근할 수 있는 위치에 설치한다.</li> <li>• 구조를 바닥에 고정 시, 볼트의 노출을 최대한 지양한다.</li> </ul>				

## 2) 권장 예시 도면

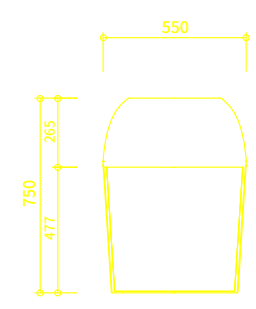
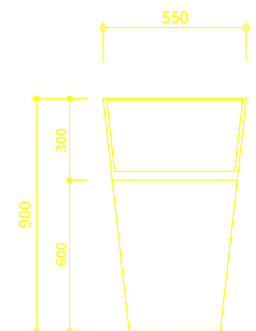
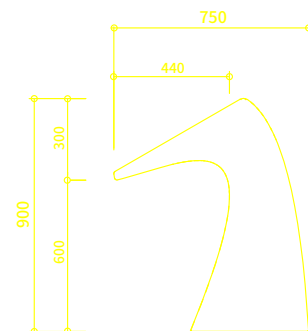
항목	세부내용
사이즈	W550* D750* H900
색상	건축물 내부환경에 어우러지는 색 적용 및 무광 마감
재료	건축물 내부환경에 어우러지는 재료 마감
도면	<p style="text-align: center;">평면도</p>  <p style="text-align: center;">정면도</p>  <p style="text-align: center;">측면도</p> 

## 5. 관광지

### 5.1 관광지 가이드라인 기본방향

#### 가이드라인 개요

앞 장에서 도출된 순천시 유니버설디자인 기본 방향과 7원칙을 반영하여, 실제 순천시의 관광지에 유니버설디자인을 적용 시 활용 가능한 세부 지침들을 정립한다.

관광지 가이드라인은 관광지 설계 및 유지관리 지침서로 관광지 이용을 위해 외부로부터 접근하는데 필요한 접근공간, 관광지 내의 각 시설을 연결하는 이동공간, 관광지를 편리하고 쾌적하게 이용하기 위한 서비스공간 및 시설물, 관광지 이용에 대한 정보를 제공하는 공공정보매체 등으로 분류한다.

순천시 관광지에 유니버설디자인 적용 및 설치 기준으로 활용하여, 누구나 사용하기 편리하고 일관성 있는 디자인 방향으로 가기 위한 기본 원칙 및 세부 사항들을 제시한다.

접근공간	이동공간	서비스공간	편의시설물	공공정보매체
사전정보제공	보행로	화장실	음수대	안내시설물
안내시설		광장	가로등	
매표소		방법 및 안전시설	공공벤치	
주차공간			휴지통	





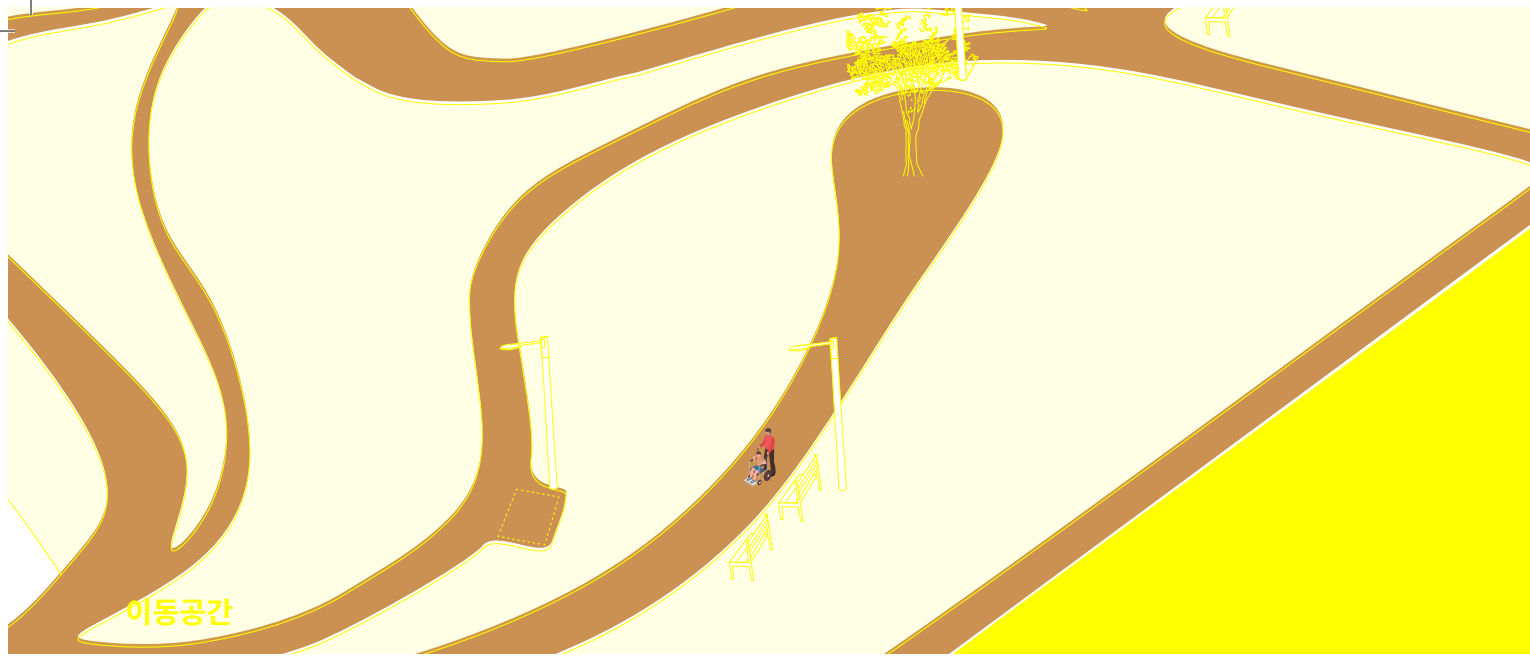

이동공간

보행로

- 보행자의 안전한 통행을 위해서 충분한 유효폭을 확보하며 단차 및 급경사를 지양한다. 또한 표면을 평탄화하여 휠체어 및 유모차 사용자의 편의를 증진한다.
- 복잡한 패턴의 적용을 지양하여 시지각적 혼돈을 최소화 한다. 또한 간결하고 단순화된 디자인을 통하여 길의 연속성을 강화한다.
- 보행로의 마감재는 투수성이 좋으며 미끄럽지 않은 재료를 적용하고, 틈새가 벌어지지 않도록 마감한다.

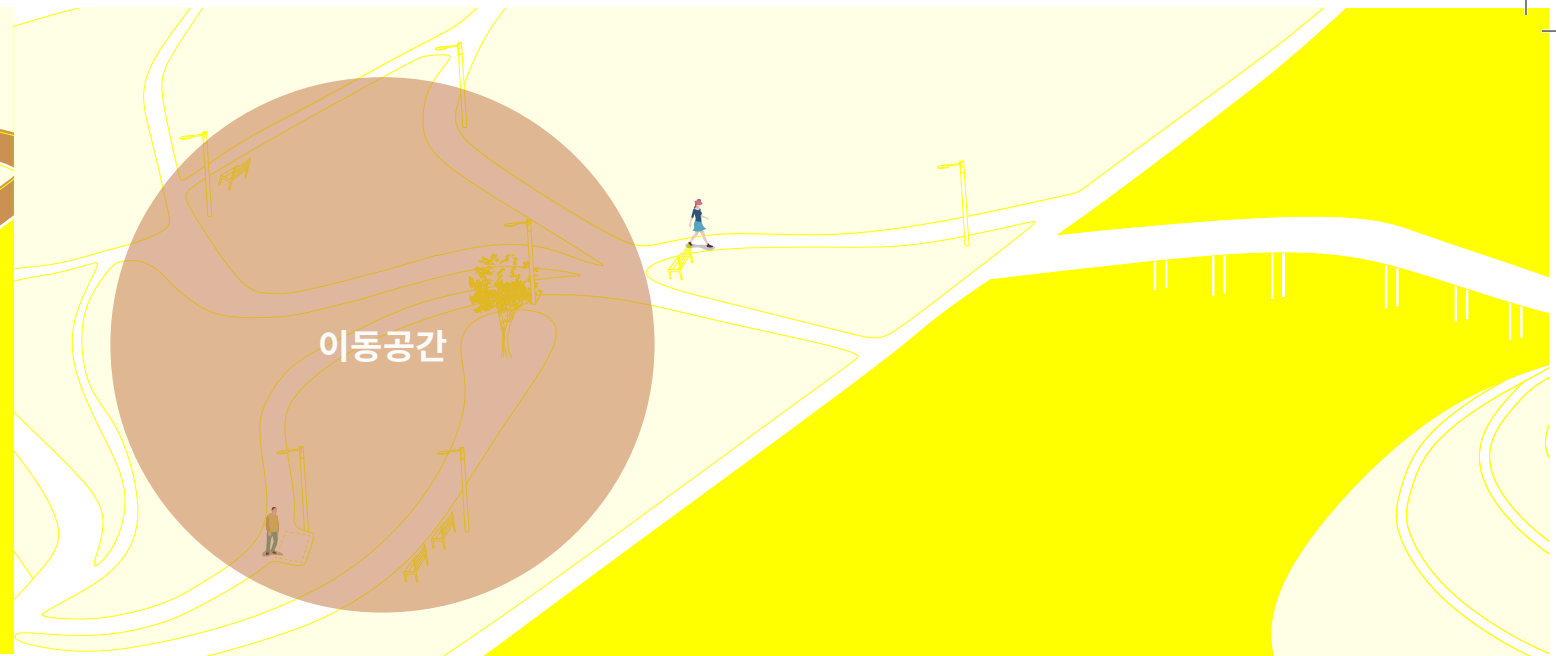

이동공간

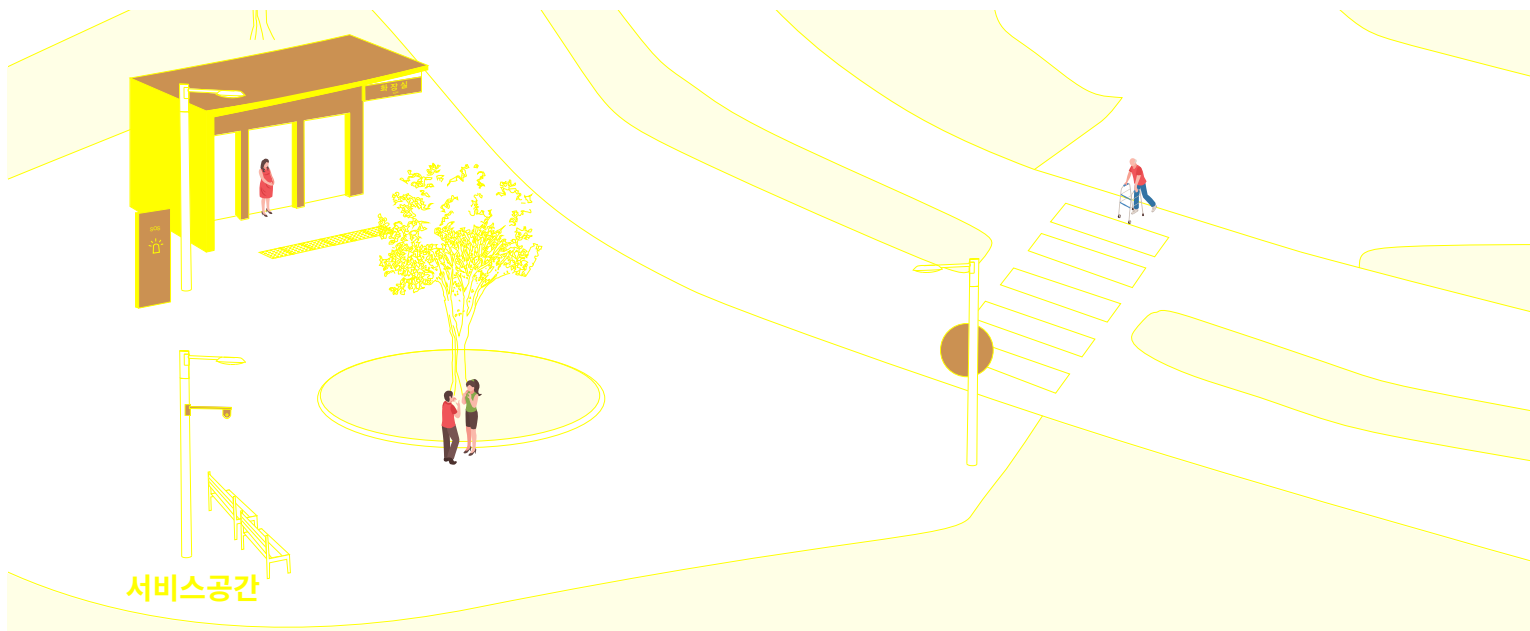

서비스공간

화장실, 방범 및 안전시설, 광장

- 화장실은 장애인 및 유모차 사용자의 편리한 이용이 가능하도록 접근 가능한 보행통로와 연계된 위치에 설치하며, 접근로는 단차를 없애며 불가피할 경우 경사로를 설치한다.
- 출입구, 인적 드문 공간, 사각지대에 비상벨, 반사경, 경광등 등을 설치하며, CCTV 같은 방범 및 안전시설은 쉽게 인지되어 범죄를 예방할 수 있도록 주변과 차별화된 색상을 사용하도록 한다.
- 광장의 경우, 다양한 용도로 활용 가능하도록 공간의 유연성 및 가변성이 높은 공간으로 조성한다.

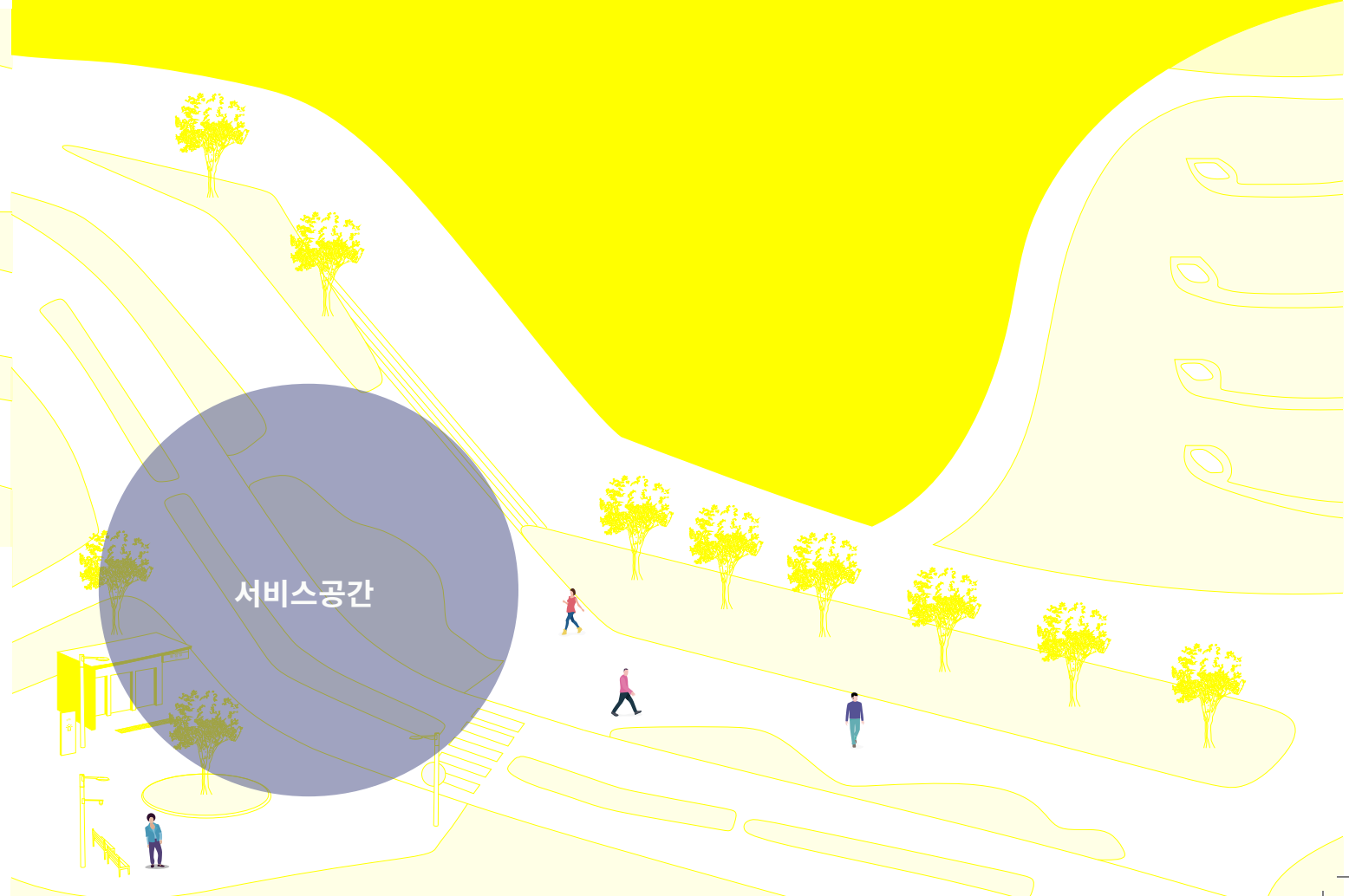

서비스공간

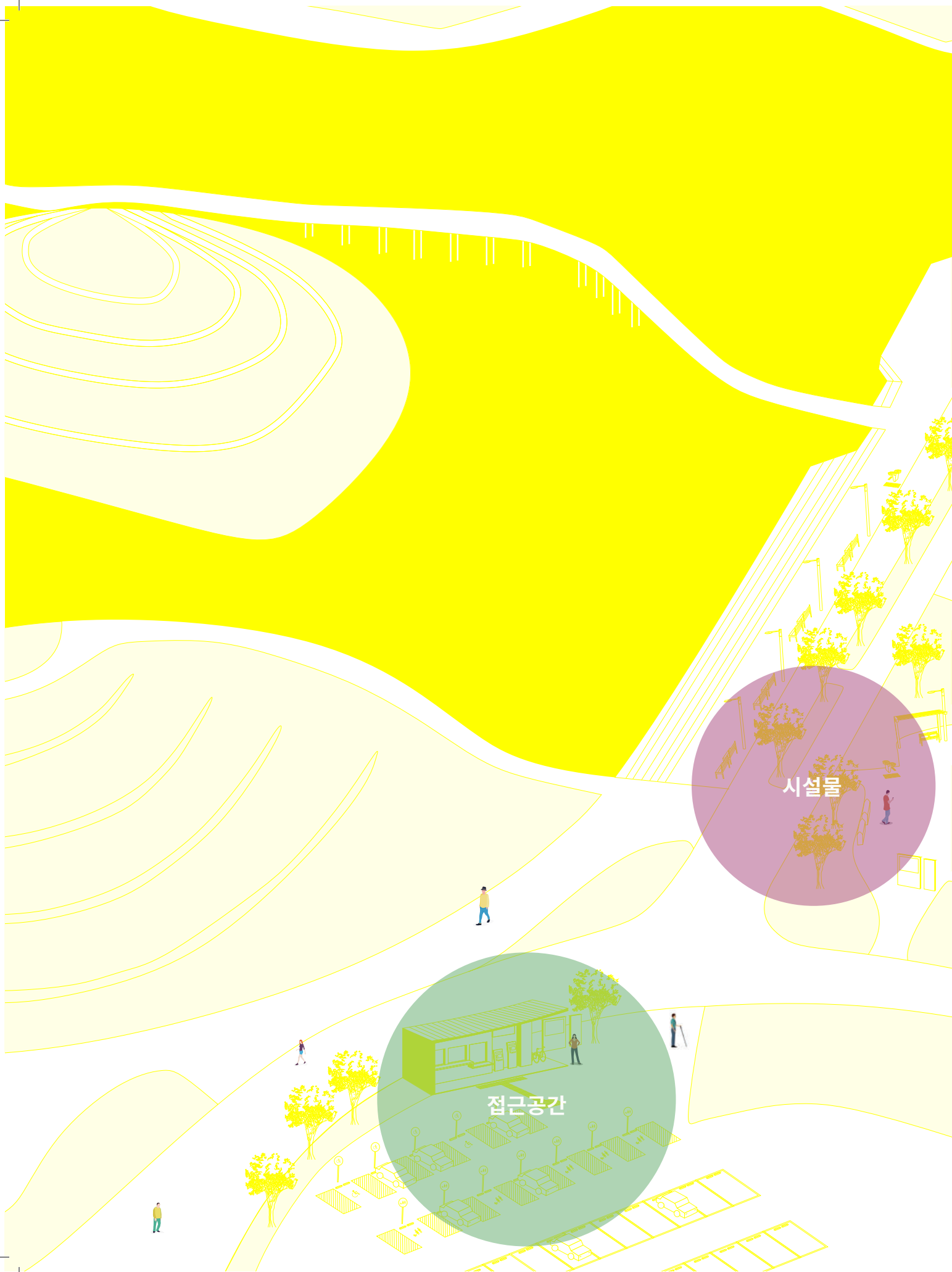

### 시설물

음수대, 가로등, 공공벤치, 휴지통

- 음수대의 경우, 이용자가 많은 공간에 설치하여 접근성을 높이고, 어린이와 노약자 및 외국인도 쉽게 사용할 수 있도록 직관적 디자인으로 조작이 용이하도록 한다.
- 가로등은 불필요한 장식 및 과장된 패턴, 상징물을 지양하며, 간결하고 주변과 어우러지는 형태로 디자인한다.
- 벤치의 경우, 보도의 유효폭을 침범하지 않도록 설치하여 이용자의通行 및 보행에 방해되지 않도록 하며, 가급적 친환경 재료를 활용한다.

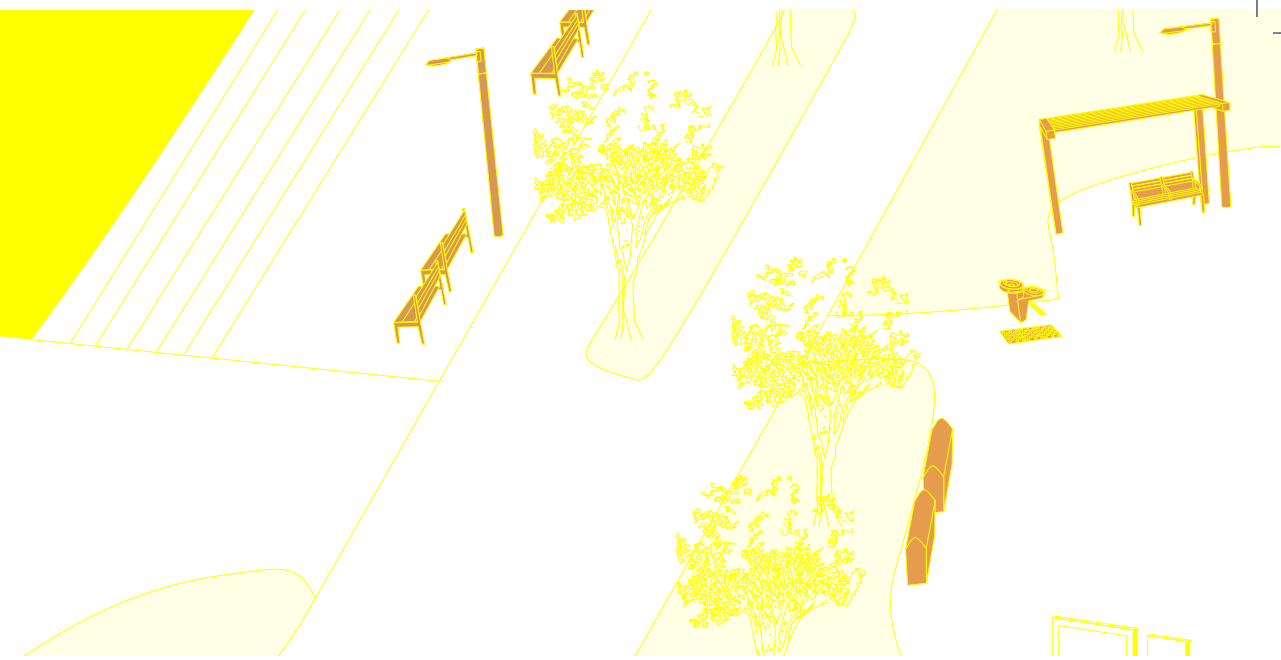

### 접근공간

사전정보제공, 안내시설, 매표소, 주차공간

- 관광지 안내를 위한 안내시설을 주출입구에 인접하게 설치하여 방문자가 필요한 정보를 습득하고 편의시설 및 장비등을 보다 편리하게 이용하도록 한다.
- 매표소는 한글 및 다국어, 픽토그램을 병기한다. 픽토그램은 국제(국가) 표준규격 픽토그램을 적용하여 내·외국인 모두 쉽게 인지 가능하도록 한다.
- 주차장은 장애인 전용 주차구역뿐만 아니라 유모차 이용자 등을 배려한 가족주차장을 반드시 설치하도록 한다.





### 5.3 가이드라인 > 접근공간 > 사전정보제공

#### 기본지침

- 공간의 기본 정보를 포함하며, 휠체어 또는 유모차 접근 가능 경로 및 수유실등의 사용 편의 시설들에 대한 정보들을 안내한다.
- 시각적 이미지를 활용하여 어린이, 지적 장애인, 외국인 등의 이해를 쉽도록 한다.
- 무료 WiFi , QR 코드 등을 배치하고 점자 혼용 및 음성안내 코드를 표기한다.



미국 필라델피아 드렉셀 대학교 자연과학 아카데미  
(The Academy of Natural Sciences of Drexel University) 층별 안내도,  
출처: <https://ansp.org>

#### 홈페이지

- 관광지의 공식 웹사이트를 운영하여 방문전에도 필요한 정보를 쉽게 얻을 수 있도록 한다.
- 공식 웹사이트의 경우, 한국어 외에도 대표적인 외국어를 함께 적용하며, 관광지에 대한 개요와 대표 이미지는 물론 관광지에 도달할 수 있는 지리교통 정보를 필수적으로 포함하여, 외국인도 쉽게 관광지에 도착할 수 있도록 한다.
- 노약자 및 저시력자, 색각 이상자 등의 이용을 위해 화면 낭독 서비스 제공을 권장하며, 낭독 서비스를 제공시 소리간의 충돌을 막기 위해 배경음을 자동으로 재생하지 않는다.

## 안내 카탈로그

- 안내지도는 이용자 시점으로 현 위치에 따른 방향을 적용하며, 화장실, 엘리베이터, 에스컬레이터 등 편의시설 및 층별 구조의 이해를 용이하게 한다.
- 시각장애인을 위하여, 안내지도에는 점자를 병기하거나 점자 카탈로그를 별도로 구비한다.

## 키오스크

- 관광지의 지도 및 편의시설 등 주요 정보를 검색할 수 있는 키오스크를 관광지내에 1개소 이상 설치하도록 한다.
- 노인, 어린이등 누구나 사용이 편리한 기술을 적용하며, 키오스크에서 확인 가능한 정보들을 스마트폰과 연계하여 관광을 더 편리하게 할 수 있는 통합적 시스템을 구축한다. 
- 주변경관을 방해하지 않도록 불필요한 장식은 지양하며 보행자의 이동을 방해하지 않는 위치에 설치한다.
- 노약자, 어린이 및 휠체어 이용자를 고려하여 불편함이 없는 구조로 디자인한다.
- 외부에 설치 할 경우, 빗물에 의한 부식을 방지할 수 있는 마감재로 마감한다.



COVID-19에 대응하여 벤쿠버 국제 공항에 설치된 생체 인식 지원 키오스크  
휠체어 사용자도 편하게 이용할 수 있는 높이 및 구조 적용, 출처: <https://www.airport-technology.com>

### 5.3 가이드라인 > 접근공간 > 안내시설

#### 기본지침

- 관광지의 주출입구에 근접하게 설치하여 방문자가 필요한 정보를 습득하고 편의시설 및 장비등을 보다 편리하게 이용하도록 한다.
- 관광지의 자연 및 문화적 환경을 고려하여 디자인한다. SC
- 외국인이 다수 방문하는 장소이므로, 모든 정보에는 한글 및 다국어, 픽토그램을 병기한다. SC

#### 구조

- 안내시설의 출입문 및 통로는 0.9m 이상을 확보하고 단차가 발생하지 않도록 한다.
- 안내시설 진입 시 계단이 있을 경우 반드시 경사로를 설치한다. 접근로의 기울기는 18분의 1 이하로 하여야 한다. 다만, 지형상 곤란한 경우에는 12분의 1 까지 완화할 수 있다.<sup>64</sup>
- 안내시설의 출입구 유효거리는 1.2m 이상으로 하며 연속된 출입문의 경우 문의 개폐에 소용되는 공간은 유효거리에 포함하지 않는다.<sup>64</sup>
- 안내시설 접수대 등은 휠체어 사용자 및 어린이를 고려하여 상판의 높이를 바닥으로부터 0.7m-0.9m 높이로 설치하며 하부공간은 높이 0.65m 이상 깊이 0.45m 이상의 공간을 확보한다.

#### 재료 및 마감

- 관광지 환경과 어우러지는 마감재 및 형태로 디자인하며, 마감재의 경우 친환경 재료를 적극 활용하도록 한다. SC



좌) 단차없는 출입구, 손잡이 제공, 쉽게 인지가능한 사인시스템 등, 유니버설디자인을 적극 적용한 멜버른 관광안내소  
우) 안내센터 외부에 자전거를 구비하여 관광객이 편하게 이용할 수 있도록 배려

## 5.3 가이드라인 > 접근공간 > 매표소

### 기본지침

- 매표소는 개방감있는 구조로 계획하며 주변경관과 어울릴 수 있도록 한다.
- 정보에는 한글 및 다국어, 픽토그램을 병기하며, 픽토그램은 국제(국가) 표준규격 픽토그램을 적용하여 내·외국인 모두 쉽게 인지 가능하도록 한다. <sup>55</sup>
- 청각 및 언어 장애인, 외국인을 고려하여 음성서비스를 지원하며, 필담용구를 비치한다.
- 보행가도와 접근이 용이한 위치에 배치, 단차가 없도록 하며, 불가피할 경우 경사로를 설치한다.
- 자동발매기의 경우, 장애인 및 노약자를 위하여 적은 힘으로도 조작할 수 있도록 한다.

### 구조

- 어린이 및 휠체어 사용자를 고려하여 자동발매기의 조작버튼 및 동전투입구, 잔돈반환구 등은 0.4m 이상 1.2m 이하로 설치한다.
- 날씨의 여부와 상관없이 편리한 사용을 위하여 지붕이 있는 형태를 지향하며, 상부높이는 2.5m 이상 확보한다.
- 매표소, 자동발매기 주위에는 장애물이 없도록 하고, 평탄한 곳에 설치하며, 바닥 마감은 미끄럼 방지재로 마감한다.
- 매표소는 장애인, 어린이의 이용이 용이하도록 2개소 이상 설치할 경우, 1개소는 휠체어 사용자를 고려하여 낮은 매표소를 설치한다. <sup>65</sup>
- 매표소 또는 자동발매기의 0.3m 전면에는 점형블록을 설치하거나, 시각 장애인이 감지할 수 있도록 바닥재의 질감을 달리한다. <sup>66</sup>
- 매표소, 자동발매기 전면에는 휠체어 사용자가 접근 가능할 수 있도록 활동공간을 확보해야 한다. <sup>66</sup>
- 매표소 높이는 바닥면으로부터 0.7m 이상 0.9m 이하로 하며, 하부에 무릎 및 휠체어의 발판이 들어갈 수 있도록 바닥면으로부터 0.65m 이상 깊이 0.45m 이상의 공간을 확보하여야 한다. <sup>66</sup>
- 접근로의 기울기는 18분의 1이하로 하여야 한다. 다만, 지형상 곤란한 경우에는 12분의 1까지 완화할 수 있다. <sup>66</sup>



## 재료 및 마감

- 주변환경과 어우러지는 색상을 적용하고, 친환경 자재를 적극 사용한다. **SC**
- 다수가 이용하는 시설물로서, 관리가 용이하며 내구성 있는 재료를 적용한다.

## 조성 및 유도

- 시각장애인을 위하여 관광지 출입구에서 매표소 전면까지 점자블록을 설치한다.
- 점자블록은 황색 또는 비황색을 장소의 심미적 중요도에 따라 탄력적으로 구분하여 적용한다.

## 기타

- 안내정보판에 손쉽게 조작가능한 스마트 스크린을 설치하여 관광지 지도 및 각종 편의정보를 손쉽게 얻을 수 있도록 한다. **SC**

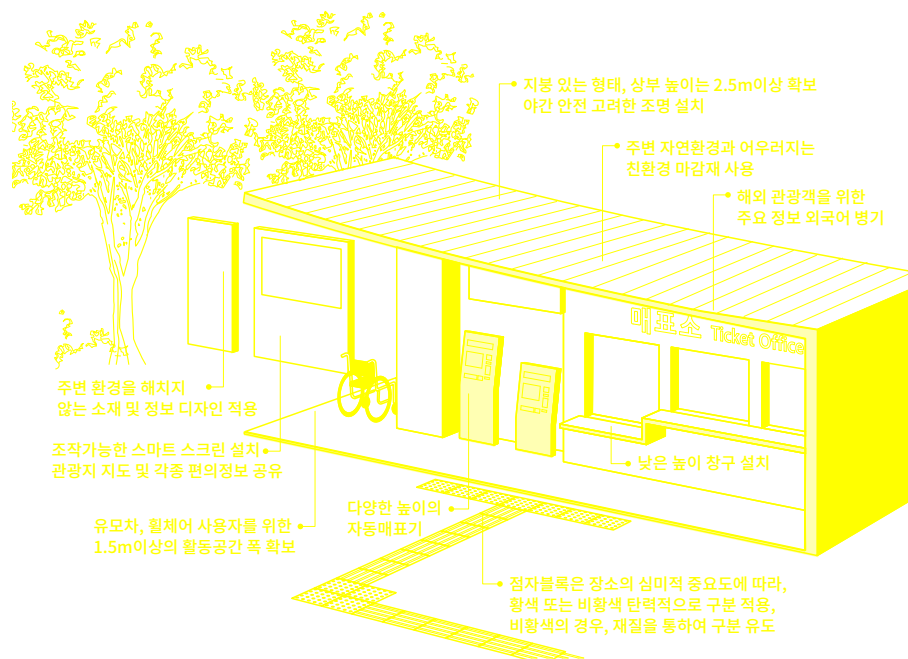

## 5.3 가이드라인 > 접근공간 > 주차공간

### 기본지침

- 관광지 주차장의 경우, 가족과 함께 방문하는 경우가 다수이므로, 장애인 전용 주차구역뿐만 아니라 유모차 이용자 등을 배려한 유모차 이용 가족주차장을 함께 설치하도록 한다.
- 장애인 전용 주차구역, 유모차 이용 가족주차장은 관광지 출입구와 가장 가까운곳에 설치하며, 주차공간에서부터 관광지 출입구까지의 보행로를 확보한다.
- 주차공간은 국제 표준 픽토그램을 적용하여, 내외국인이 멀리서도 쉽게 인지 가능하도록 한다.

### 장애인 전용 주차구역

- 장애인 전용 주차구역은 관광지 주출입구 및 엘리베이터와 근접한 곳에 위치한다.
- 장애인 전용 주차구역 안내표지를 식별하기 쉬운 장소에 부착 및 설치한다.
- 장애인 전용 주차구역은 주차장법에서 규정한 비율 이상으로 설치한다.
- 크기는 주차대수 1대에 대하여 폭 3.3m 이상, 길이 5m 이상으로 하여야 한다.  
다만, 평행주차형식인 경우에는 주차대수 1대에 대하여 폭 2.0m 이상, 길이 6.0m 이상으로 하여야 한다.<sup>67</sup>
- 주차공간의 바닥면은 장애인등의 승하차에 지장을 주는 높이차이가 없어야 하며, 기울기는 50분의 1이하로 할 수 있다.<sup>67</sup>
- 장애인 전용 주차구역에서 건축물의 출입구 또는 장애인용 승강설비에 이르는 통로는 장애인이 통행할 수 있도록 가급적 단차를 없애고, 그 유효폭은 1.2m 이상으로 하여야 한다.<sup>67</sup>

### 유모차 이용 가족주차장

- 유모차 이용 가족주차장은 관광지 주출입구와 근접한 곳에 위치하여 접근성을 높인다.
- 유모차의 승하차를 고려하여 여유있는 주차공간을 마련하고 바닥 단차를 없앤 보행 안전통로를 확보한다.

## 조성 및 유도

- 안전을 위하여 야간에 충분한 조도를 가지는 조명시설을 설치하고, 사각지대에서 벌어지는 범죄를 최소화 하기 위한 CCTV 및 CCTV 설치 안내판을 적용하여, 24시간 감시하고 범죄를 예방하도록 한다.
- 주차장에서 관광지까지 연속하여 점자블록을 적용하며, 최단 경로로 설치하도록 한다.
- 차량의 진출입이 용이하도록 진출입 안내사인을 연속적으로 표시한다.
- 일정한 간격으로 양방향 통신 가능한 비상벨을 설치하여 긴급 상황 시 쉽게 인지 가능토록 한다.
- 주차장이 관광지와 떨어져 있는 경우, 소요시간 및 위치를 표기한 안내판을 설치한다.

## 기타

- 주차장을 야외에 설치할 경우, 태양열 집열판을 부착한 지붕을 활용하여 우천시 편리하도록 하며 동시에 에너지 절감을 도모한다. 

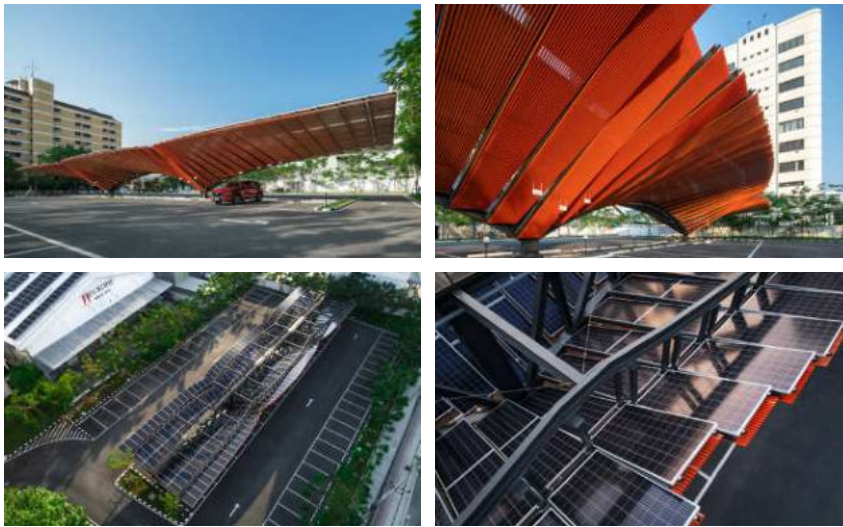

기존의 획일적인 태양열 집열판 지붕을 지양하고 특색있는 형태를 적용한 주차공간  
우천시 지붕의 역할을 하는 동시에 에너지 절감을 도모, 출처: <https://www.archdaily.com>

## 5.3 가이드라인 > 이동공간 > 보행로

### 기본지침

- 보행자의 안전한 통행을 위하여 충분한 유효폭을 확보하며 단차 및 급경사를 지양한다. 또한, 표면을 평탄화하여 휠체어 및 유모차 사용자의 편의를 증진한다.
- 시시각각 혼란을 일으키는 복잡한 패턴을 지양하고, 단순하고 간결한 디자인을 통하여 보행로의 연속성을 강화한다.
- 자연과의 적극적 연계를 통하여 정서적으로도 안정감 있는 공간을 조성한다. 

### 구조

- 휠체어 사용자가 통행할 수 있도록 보도 또는 접근로(이하 “보도등”이라 한다)의 유효폭은 2m 이상으로 하여야 한다. 다만, 지형상 불가능하거나 기존 도로의 증축·개축 시 불가피하다고 인정되는 경우에는 1.2m 이상으로 완화할 수 있다.<sup>68</sup>
- 보도 등의 유효폭이 1.5m 미만인 경우에는 휠체어 사용자가 다른 휠체어 또는 유모차 등과 교행할 수 있도록 50m 마다 1.5m×1.5m 이상의 교행구역을 설치하여야 한다.<sup>68</sup>
- 유효폭이 1.5m 미만인 경사진 보도 등이 연속되는 경우에는 휠체어사용자가 휴식할 수 있도록 30m 마다 1.5m×1.5m 이상의 수평면으로 된 참을 설치하여야 한다.<sup>68</sup>
- 교통약자가 빠질 위험이 있는 곳에는 덮개를 설치하되, 덮개의 표면은 보도등과 같은 높이가 되도록 하고 덮개에 격자구멍 또는 틈새가 있는 경우에는 그 간격이 1cm 이하가 되도록 하여야 한다.<sup>68</sup>
- 보도 등의 기울기는 18분의 1 이하로 하여야 한다. 다만, 지형상 불가능하거나 기존 도로의 증축·개축 시 불가피하다고 인정되는 경우에는 12분의 1까지 완화할 수 있다.<sup>68</sup>
- 보도 등의 좌우 기울기는 25분의 1 이하로 한다.<sup>68</sup>

### 재료 및 마감

- 보행로의 마감재는 투수성이 뛰어나고, 미끄럽지 않은 재질로 마감하며, 시공시 틈새가 벌어지지 않도록 한다.
- 보행 장애물 및 계단 또는 경사로 등은 마감재의 질감 및 색상을 구분하여 시인성을 높인다.

- 맨홀 덮개는 보도포장 마감재와 동일마감재 또는 유사한 색상을 적용하여 연속성을 갖도록 한다.
- 점자블록은 유도방향에 따라 연속하여 설치하며, 실외에 설치할 경우 햇빛이나 불빛에 반사되지 않는 재질로 한다.



좌) 네덜란드 로테르담 루흐트진겔(The Luchtsingel) 공공보행자 전용다리, 출처: <http://www.cpdcr.re.kr>  
우) 미국 Chicago Riverwalk의 자연과 함께 어우러진 보행로

## 구성 및 유도

- 교차점, 입체 횡단시설, 계단시설 등에는 시각장애인을 위한 점자 블록을 설치한다.
- 보행로에는 사각지대가 없도록 하며, 만약 사각지대가 생길 경우에는 안전시설을 추가로 설치한다.
- 보행로의 요소들이 가시성을 제한하거나 혼란을 유발하지 않도록 하며, 불필요한 장식과 통행에 지장을 주는 설치물은 지양한다.
- 노약자 및 휠체어 사용자 등의 이용을 고려하여 단차를 없애고, 불가피할 경우 경사로를 마련하며, 경사면에는 핸드레일을 설치한다.
- 점형블록은 위치 감지용으로 횡단지점, 대기지점, 목적지점, 보행동선의 분기점 등의 위치를 표시하거나, 장애물 주위에 설치하여 위험 지점을 알리는 경고용, 선형블록이 시작, 교차, 굴절되는 지점에 설치하여 방향 전환 지시용으로 사용한다.<sup>69</sup>
- 선형블록은 방향 유도용으로 보행동선의 분기점, 대기 지점, 횡단 지점에 설치된 점형블록에 연계하여 목적방향으로 일정한 거리까지 설치하여 보행방향을 지시하거나, 보도에 연속 혹은 단속적으로 설치하여 보행동선을 확보·유지한다.<sup>69</sup>

69 도로의 구조·시설 기준에 관한 규칙

## 5.3 가이드라인 > 서비스공간 > 화장실

### 기본지침

- 장애인 및 유모차 사용자 이용이 가능하도록 접근 가능한 보행통로와 연계된 위치에 설치하며, 접근로는 단차를 없애며 불가피할 경우 경사로를 설치한다.
- 화장실 외부에 쉽게 인지 할 수 있도록 화장실 픽토그램, 한글 및 다국어 병기, 장애인 점자를 표기한 안내사인을 설치한다.
- 픽토그램은 국제(국가) 표준규격 픽토그램을 적용하여 내·외국인 모두 쉽게 인지 가능하도록 한다.
- 장애인, 영유아 동반자, 임산부 등이 편리하게 이용 가능한 다목적 화장실을 설치한다.
- 장애인용 변기와 세면대는 출입구(문)와 가까운 위치에 설치하여야 한다.<sup>70</sup>
- 세정장치·수도꼭지 등은 광감지식·누름버튼식·레버식 등 사용하기 쉬운 형태로 설치하여야 한다.<sup>70</sup>

### 재료 및 마감

- 화장실은 물을 사용하는 공간이므로, 바닥의 경우, 반드시 미끄러지지 않는 재질로 마감한다.
- 내구성, 내습성, 내한성, 내연성을 고려하여 마감재를 선정한다.

### 다목적 화장실

- 다목적 화장실은 슬로우 다운식 미닫이 혹은 개폐버튼이 있는 자동문을 적용한다.
- 유아용 변기 및 기저귀 교환대를 설치한다.
- 화장실의 0.3m 전면에는 점형블록을 설치하거나 시각장애인이 감지할 수 있도록 바닥재의 질감 등을 달리하여야 한다.<sup>70</sup>
- 화장실(장애인용 변기·세면대가 설치된 화장실이 일반 화장실과 별도로 설치된 경우에는 일반 화장실을 말한다)의 출입구(문)옆 벽면의 1.5m 높이에는 남자용과 여자용을 구별할 수 있는 점자표지판을 부착하고, 출입구(문)의 통과유효폭은 0.9m 이상으로 하여야 한다.<sup>70</sup>

### 일반 화장실

- 단위부스 중 한곳에는 어린이 전용 대변기를 설치한다. 만약 공간상의 이유로 설치가 불가할시 일반 변기에 어린이 변기커버를 부착하고 단위부스 전면에 어린이 겸용 픽토그램을 표시한다.
- 여성과 동행하는 남아 어린이를 위하여 여성화장실에 남아용 소변기를 설치한다.
- 세면대를 2개 이상 설치 시 높이가 낮은 세면대 설치를 권장하고, 설치가 부득이한 경우 일반 세면대에 미끄럼 방지 발판을 설치하여 어린이도 편하게 사용할 수 있도록 한다.
- 영유아 동반자를 위하여 기저귀교환대를 설치하고 사용법에 대한 안내판을 설치한다.

### 이동식 화장실

- 불필요한 장식은 지양하며 주변 경관과 조화를 이룰 수 있도록 한다.
- 휠체어 및 유모차 사용자가 사용에 용이하도록 1.5mX1.5m 회전공간을 확보하며, 보도에서 별도의 턱 없이 사용할 수 있도록 한다.
- 통풍 및 자연 채광이 용이한 디자인을 적용한다. ☀
- 벽체 및 지붕은 내구성이 강한 재료로 마감하며, 내부바닥은 미끄럽지 않은 마감재를 사용한다.



좌) 주변경관과 조화를 이루는 프랑스 몽마르트 간이 이동식 화장실, 출처: <https://www.design.gg.go.kr>  
 우) 자연채광을 적극 활용한 Portland Loo의 간이 이동식 화장실, 출처: <https://www.portlandloo.com>

### 방법 및 안전

- 우범화 방지를 위하여 화장실 내외부에는 상시조명을 설치하며, 화장실 내·외부 조도는 주변 조명보다 더욱 밝게 한다.
- 비상벨을 설치하며 외부에 비상벨과 연계된 경광등을 설치한다.
- 청각장애인을 고려하여 화재경보기 및 비상안내방송과 연계된 플래시라이트를 설치한다.

## 5.3 가이드라인 > 서비스공간 > 광장

### 기본지침

- 보행로와의 연계성을 극대화하여 접근성을 높인다.
- 다양한 용도로 활용 가능하도록, 유연성 및 가변성 높은 공간으로 조성한다.

### 구조

- 주민의 휴식·오락·경관 등을 목적으로 하는 광장에 포장을 하는 경우에는 주변의 자연환경과 미관을 고려하고, 빗물이 땅에 잘 스며들 수 있는 구조로 하거나 식생도랑, 저류·침투조 등의 빗물관리시설을 설치한다.<sup>71</sup>
- 휠체어 및 유모차 사용자 등의 편의를 위하여 단차를 최소화하고 단차가 있을 경우 경사로를 설치한다.
- 광장 내 돌출 시설물을 최소화하여 공간의 개방성을 확보하며, 특히 주기적인 가로수 관리를 통하여 가로수가 시야를 차단하지 않도록 한다.
- 광장 이용자들의 편의를 위한 휴게시설을 적정 간격으로 설치한다.

### 재료 및 마감

- 바닥마감은 우천 시 등에도 잘 미끄러지지 않는 재질로 표면에 요철이 없도록 평탄하게 마감하며, 바닥마감재의 이음새 틈에 유모차 바퀴, 지팡이, 하이힐 등이 빠지지 않도록 한다.<sup>72</sup>
- 바닥마감은 복사열이 적어 여름철 도심 열섬 완화에 효과적이며, 투수성이 높은 포장재를 권장한다.
- 주변 자연을 적극 활용하고 관광지 환경과 조화로운 색채 및 마감재를 적용한다. 



## 유도 및 안전

- 대중교통 및 보행로와 연계하여 접근성이 높도록 하며, 광장 내 부대시설물 및 편의시설 등은 주요 보행로에 인접하여 설치한다.
- 사각지대를 최소화하며, 범죄취약공간을 중심으로 비상벨을 설치하여 이용자의 안전을 확보한다.
- CCTV를 이용자가 쉽게 알아볼 수 있는 곳에 설치하고, CCTV 설치 안내판에 한국어와 외국어로 병기하여 CCTV 촬영 중임을 알린다.

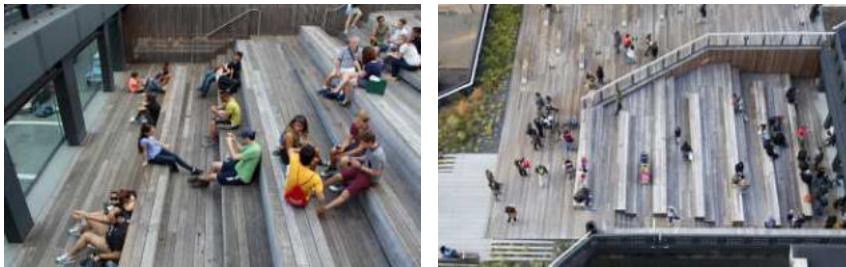

기존 광장의 틀에서 벗어난 계단식 형태의 소규모 광장:  
뉴욕의 하이라인파크(Highline Park)의 보행로 중에 위치한 공간으로 때로는 공연이 열리기도 하며,  
평상시에는 방문객들이 모여 자유자재로 활용

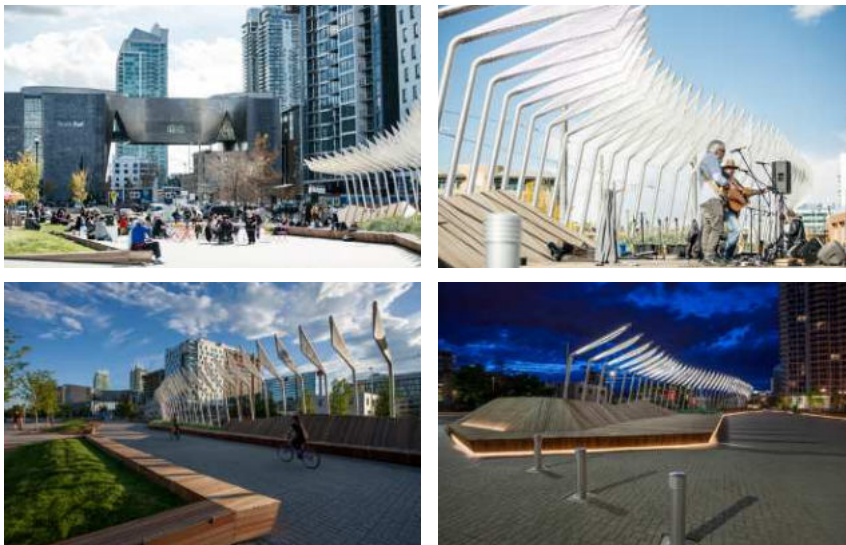

캐나다 캘거리의 도로 한복판에 건축된 도심속 광장으로 상황에 따라 유연적으로 활용할 수 있는 공간 구축,  
출처: <https://www.archdaily.com>

## 5.3 가이드라인 > 서비스공간 > 방법 및 안전시설

### 기본지침

- 출입구, 인적이 드문 공간, 사각지대에 비상벨, 반사경, 경광등 등을 설치한다.
- 시각적 차폐나 은폐공간이 형성되지 않도록 하여 자연 감시 구조가 가능하도록 한다.
- 방법 및 안전시설은 쉽게 인지할 수 있도록 주변과 차별화된 색상을 적용하도록 한다.
- 안전 또는 경고표시를 위한 표지판에는 한글 및 다국어, 픽토그램을 병기한다. 픽토그램은 국제(국가) 표준규격 픽토그램을 적용하여 내·외국인 모두 쉽게 인지 가능하도록 한다.

### 조성 및 유도

- 규모가 크거나 복잡한 공간일 경우, 위치확인이 가능하도록 시설물에 위치번호를 설치한다.
- 비상벨은 경광등, 음성지원시설 등과 통합 설치하고 쉽게 인식할 수 있도록 한다.

### CCTV

- 주요 이동경로 및 사각지대를 중심으로 CCTV 시설은 쉽게 인지 가능하도록 설치하며, 감시를 공지하는 CCTV 설치 안내판(한국어와 외국어로 병기)을 설치한다.
- 기능 이외의 불필요한 요소를 배제하며 무광택재료로 마감한다.

### 소화시설

- 인지가 용이한 곳에 설치하며, 시인성을 높일 수 있는 색으로 소화시설의 접근성을 높인다.
- 위급 시에 손쉽게 사용가능하도록 불필요한 장식은 배제하고 직관적으로 디자인한다.
- 주변환경에서 구조적으로 돌출되지 않으며, 보행의 흐름에 방해되지 않도록 배치한다.

### 안전반사경

- 사각지대에 안전반사경 설치를 통하여, 차량 및 보행자의 진입 여부를 확인할 수 있도록 한다.

### 5.3 가이드라인 > 편의시설물 > 음수대

#### 기본지침

- 관광지 내, 어린이, 노인, 장애인 등도 편리하게 사용가능한 음수대를 필수로 설치한다.
- 다수가 이용하는 시설물이므로, 항상 청결하게 유지되도록 관리한다.
- 이용자가 많은 공간에 설치하여 접근성을 높이고, 어린이 및 노약자, 외국인도 쉽게 조작이 용이한 직관적인 형태를 적용한다.
- 관광지 특성을 부여한 과도한 장식은 지양하며 부피면적을 최소화하여 간결한 형태로 디자인한다. 

#### 구조

- 휠체어 및 유모차 사용자를 위하여 단차를 없애며, 음수대 전면에 1.5mX1.5m 이상의 활동공간을 확보한다.
- 음수대를 2대 이상 설치하는 경우, 높이가 낮은 음수대를 1대 설치하여, 휠체어 사용자 및 어린이가 사용하는데에 불편함이 없도록 한다.
- 음수대의 분출구의 높이는 0.7m 이상 0.8m 이하로 하여야 한다.<sup>73</sup>
- 음수대의 조작기는 광감지식·누름버튼식·레버식 등 사용하기 쉬운 형태로 설치하여야 한다.<sup>73</sup>

#### 재료 및 마감

- 음수대 주변 바닥의 마감재는 미끄럼 방지 재료를 적용하며, 배수가 용이하도록 한다.
- 음수대의 유지 및 보수를 고려하여 내부식성이 강하며 동파방지 가능한 재료를 사용한다.

#### 유도

- 음수대 0.3m 전면에는 점형블록을 설치하거나 바닥재의 질감을 달리한다.

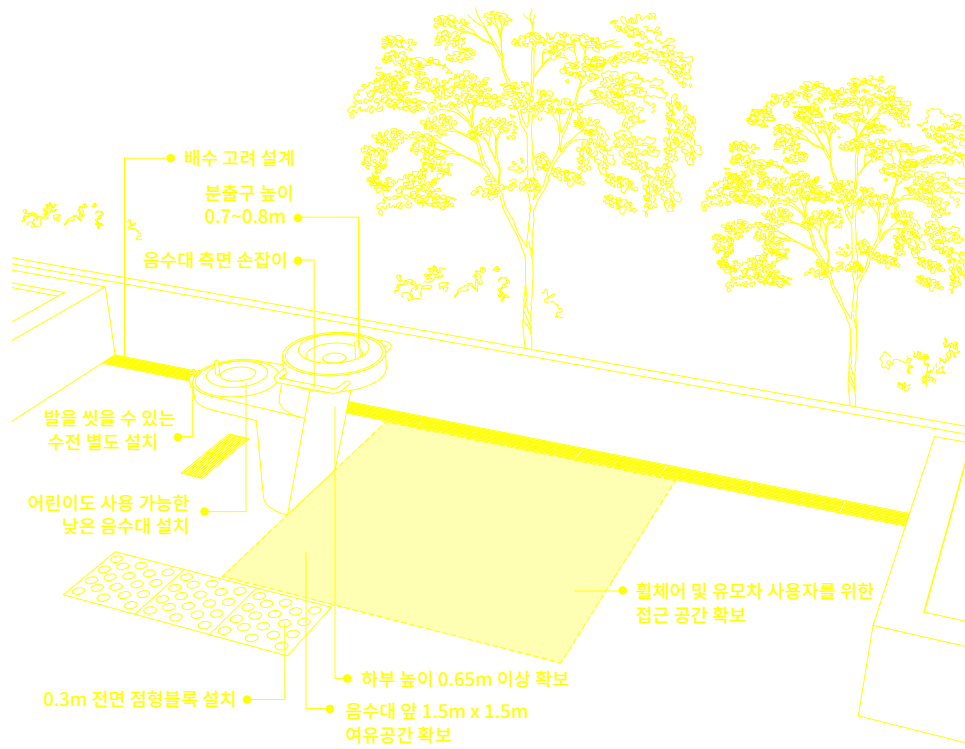

좌) 주변 환경과 어우러지는 간결한 형태의 음수대 디자인  
 우) 물병에 물 보충을 위한 음수시설을 함께 구비한 음수대

## 5.3 가이드라인 > 편의시설물 > 가로등

### 기본지침

- 보행로에서 가로등간의 간격은 20m 이내로 설치하도록 한다.
- 가로등은 불필요한 장식이나 과장된 패턴 및 상징물을 지양하며, 간결하고 주변과 어우러지는 형태로 디자인한다.

### 구조

- 가로수 및 기타 시설물에 의해 조명이 가려지지 않도록 적절한 간격을 확보한다.
- 가로등의 지주대가 지면에 고정되는 하부구조는 고정 장치가 외부로 노출되지 않도록 한다.
- 관광지에 설치하는 가로등은 보행자들이 편안함을 느낄 수 있도록 4.0m 미만을 높이를 권장한다.

### 재료 및 마감

- 주변 환경에 잘 어우러질 수 있는 저채도, 저명도 색상을 권장한다.
- 야간운전자를 고려하여 고광택의 금속재질 사용을 지양하며, 유지 및 관리를 고려하여 마감재를 선정한다.
- 보행로 조명기구의 경우, 친환경 LED조명기구를 설치하며, 가능한 자동점멸이나 조도조절기능을 함께 적용하여 에너지 절약을 도모한다. <sup>SC</sup>

### 관리 및 유도

- 가로등에 번호체계를 도입하여 관리의 효율 및 이용자의 공간인지도를 증대한다.
- 접근로에 가로등·전주·간판 등을 설치하는 경우에는 장애인들의 통행에 지장을 주지 아니하도록 설치하여야 한다.<sup>74</sup>

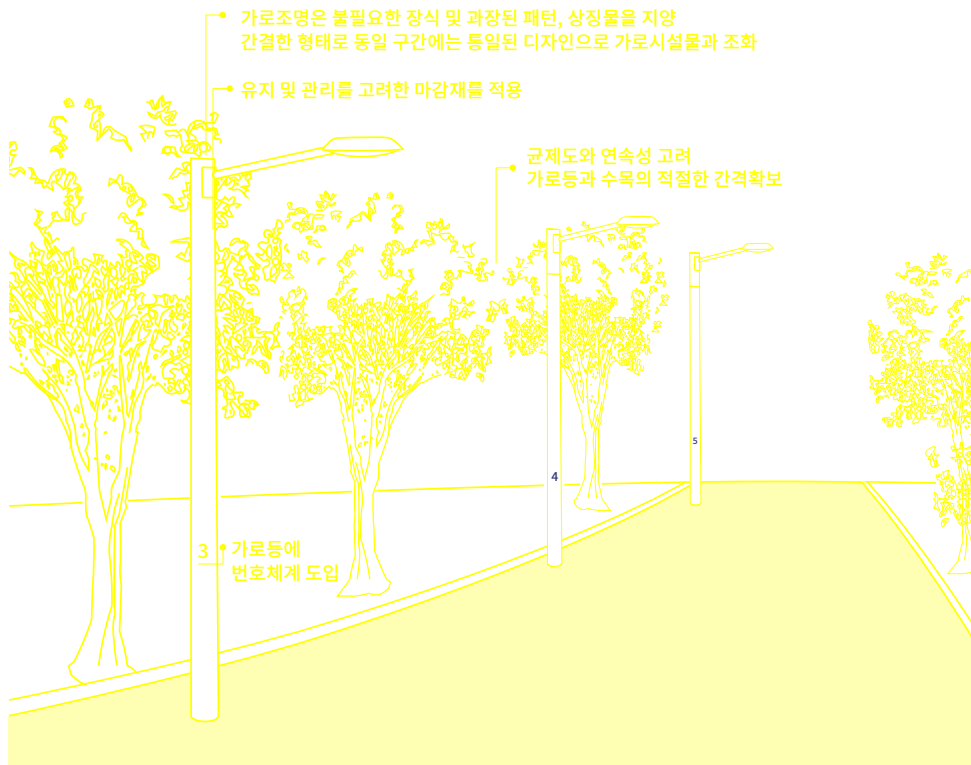

간결한 디자인의 가로등 설치 사례, 출처 : <https://www.architonic.com>

### 5.3 가이드라인 > 편의시설물 > 공공벤치

#### 기본지침

- 관광지 내 벤치의 경우, 보행 중 필요할 시 휴식할 수 있도록, 100m 이내마다 설치하는 것을 권장한다.
- 가급적 열린공간에 설치하며, 시선이 차단되거나 사각지대에 설치하는 가급적 지양한다.
- 보도의 유효폭을 침범하지 않도록 설치하여 이용자의 통행 및 보행에 방해되지 않도록 한다.
- 규모가 큰 관광지의 경우, 구역마다 필요한 기능에 따라 알맞은 형태로 디자인하되 톤앤매너(Tone and Manner)는 동일하게 적용하여 관광지 전체의 통일성을 구축한다. SC
- 조명시설과 연계하여 설치하여 야간에도 안전하게 이용하도록 한다.

#### 구조

- 주변의 시야를 가리는 지붕은 설치하지 않는 것을 원칙으로 하나, 우천시 비를 피할 수 있도록 일부 벤치 위의 지붕 설치를 권장한다.
- 주변의 수목과 연계하여 벤치에 자연스러운 그늘을 조성할 수 있도록 한다.
- 벤치 옆 공간에 유모차나 휠체어 활동공간을 제공한다.
- 벤치는 4인용을 기준으로 설치하되, 공간에 따라 2인용 또는 1인용등을 적절하게 혼합하여 배치한다.
- 모서리 부분은 곡면 또는 사면 처리를 하여 날카로운 면이 생기지 않도록 한다.
- 관광지의 벤치가 노숙자에게 점유되지 않도록 벤치 가운데 분리대를 적용한다.
- 내구성 있는 마감재 활용을 권장하며 우천시 물이 고이지 않는 형태를 적용한다.

#### 재료 및 마감

- 내구성 있으며 유지관리가 용이한 마감재를 사용한다.
- 피부에 직접 닿을 수 있는 부분의 경우 가급적 친환경 재료를 활용한다. SC



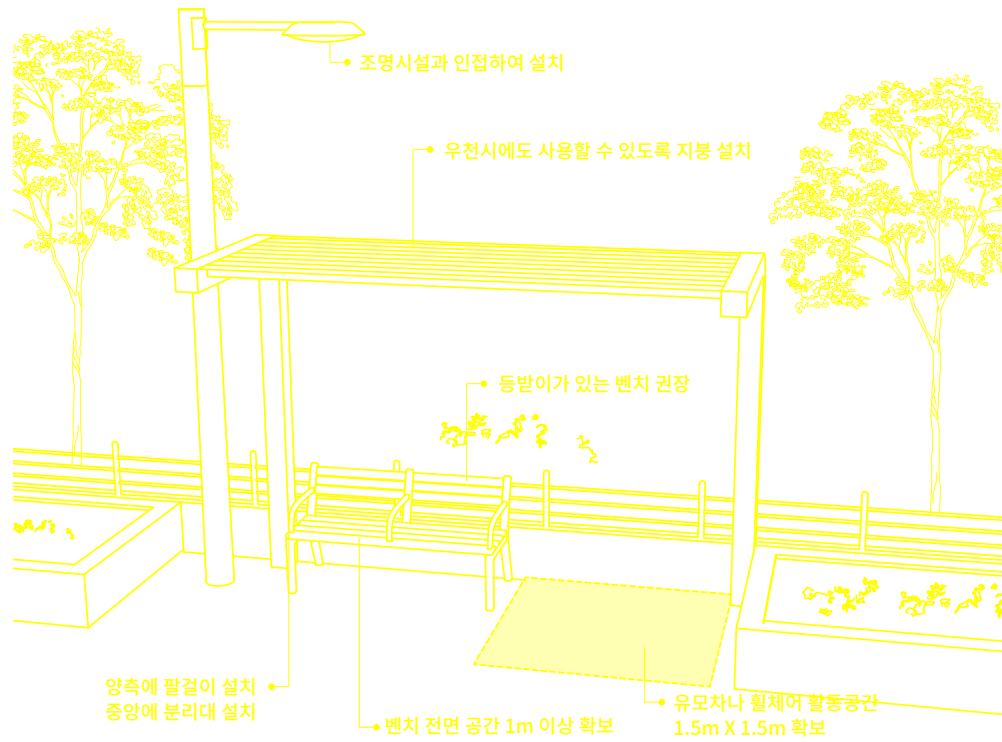

공원에서 구역마다 필요한 기능에 따라 다른 형태의 벤치를 설치한 Highline Park



유니버설디자인의 원칙들을 준수하는 동시에, 획일적 디자인을 넘어 공간에 부합하는 형태로 디자인한 벤치들,  
출처: <https://www.archdaily.com>



### 5.3 가이드라인 > 편의시설물 > 휴지통

#### 기본지침

- 개방적 공간에 설치하되 보행자에게 불쾌감을 주지 않도록 적정거리를 유지한다.
- 휠체어 사용자, 노약자, 어린이의 사용에 불편함이 없도록 한다.
- 불필요한 장식을 지양하고 주변경관과 어울리는 디자인을 적용한다.
- 분리수거가 가능한 휴지통 설치를 권장한다.

#### 구조

- 전면에 픽토그램을 표시하여 내·외국인이 쉽게 인지할 수 있도록 한다.
- 금연구역에는 휴지통에 재떨이를 설치하지 않는다.
- 외부공간에 설치시, 눈과 비의 침투를 방지하며 배수가 원활하도록 한다.
- 쓰레기 투입, 수거, 관리가 용이하도록 하며, 동물의 접근이 어렵도록 디자인한다.
- 쓰레기 적치를 방지할 수 있도록, 상부디자인에 곡면 또는 사면 처리를 적용하여 쾌적성을 확보한다.

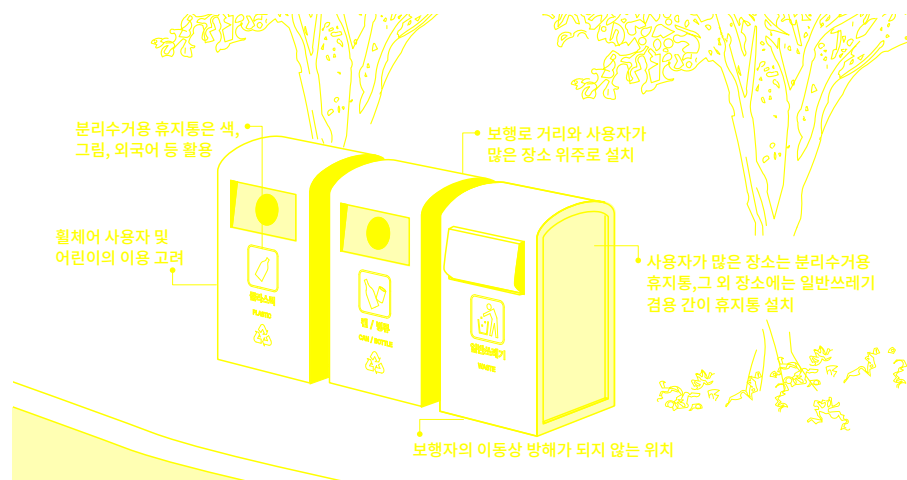

#### 재료 및 마감

- 쓰레기로 인한 부식에 강하며, 내화성 재질 및 난연 소재 사용을 권장한다.
- 고명도 고채도의 색 사용이나, 고광택의 마감재는 지양한다.



### 5.3 가이드라인 > 공공정보매체 > 안내시설물

#### 기본지침

- 어린이 및 노약자, 외국인도 쉽게 인지가 가능한 위치에 설치하며, 불필요한 장식은 지양하고 주변경관을 가리지 않도록 한다.
- 한글과 다국어, 픽토그램을 병기하며, 픽토그램의 경우, 국제 표준규격을 적용한다.
- 모든 안내시설물은 보행자의 통행을 방해하지 않는 위치에 설치한다.
- 관광지의 장소성을 나타낼 수 있는 색채를 적용하는 것을 권장하며, 되도록 주변환경을 해치지 않는 저명도 저채도의 색채를 권장한다. 
- 구역별 통합 이미지를 가질 수 있도록 체계화함으로써 디자인의 일관성이 유지되도록 한다. 
- 서체의 크기에 따른 위계화로 가독성을 높이며, 저시력자 및 노약자 등을 고려하여 문자와 배경의 명도와 채도 차이를 주고, 장식이 많은 서체는 지양한다.
- 휠체어사용자의 평균 눈높이(1175mm)와 비장애인의 평균 눈높이(1560mm), 이 두 눈높이의 중심 위치(1350mm)를 고려하여 안내시설물을 설치한다.

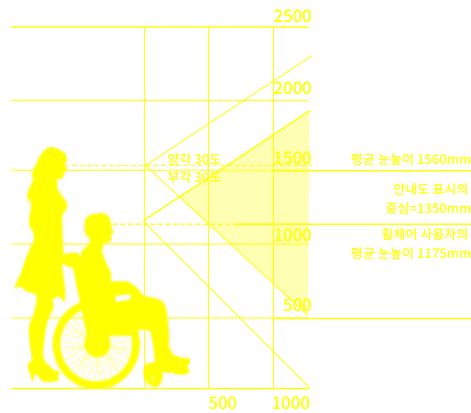

안내 표지판의 높이 관련 이미지,

출처: 김인순, 유니버설디자인 안내시스템 개발 및 구축을 위한 조사연구를 재구성

#### 유도 사인

- 공간의 규모가 크거나 복잡할 경우 위치확인이 가능한 표지판을 일정간격으로 눈에 띄는 장소에 설치한다.
- 화살표와 이동거리 등 주요 정보만을 표시하여 표지판의 규모를 최소화함으로써, 주변경관을

최대한 가리지 않도록 한다.

### 종합안내도

- 위치, 방위, 주요시설물, 이동거리 및 도보 소요시간, 건물, 교통 등을 시각화하여 사용자가 공간 인지를 편리하게 하도록 한다.
- 정보의 위계에 따라 문자 및 색채의 차이를 적용하여 인지를 용이하도록 한다.
- 종합안내시설물에는 시각적 표현수단 이외에도 점자와 음성안내를 제공하며, 전면 0.3m에는 점자블록을 설치하도록 한다.



미국 관광지 Hudson River Park의 가독성 있는 서체 및 관광지 환경에 어우러지는 색채 및 형태, 픽토그램을 적용하여 관광지의 아이덴티티를 구축한 프로젝트, 출처: <https://www.pentagram.com>

### 점자안내판, 촉지도식 안내판

- 촉지도식 안내판을 설치하여 시각장애인이 스스로 필요한 정보를 습득할 수 있도록 한다.
- 점자 표기 외에 음성안내를 병행하는 것을 권장하며, 안내판의 중심선은 바닥으로부터 1.0m~1.2m 범위안에 설치한다.
- 안내판 전면 0.3m에는 점자블록을 설치하며 휠체어 및 유모차 이용자를 고려하여 전면에 1.5m X 1.5m 이상의 활동공간을 확보한다.



좌) 정릉에 설치된 문화재 종합안내판: 3차원임체(3D) 촉지, 음성안내, 점자안내, 국문·영문안내 등을 포함, 출처: <http://www.cha.go.kr>  
우) 영국의 the Natural History Museum의 촉지도식 안내판, 출처: <https://www.culture24.org.uk>

## 5.4 가이드라인 적용안 > 공공벤치

### 1) 권장 지침

세부내용																												
디자인 지침	<ul style="list-style-type: none"> <li>•인체공학적인 디자인을 적용하여 신체에 무리가 가지 않는 편리한 디자인을 지향한다.</li> <li>•안전한 디자인을 적용하며, 모서리의 경우 부드럽게 처리하여 접촉시에도 다침이 없도록 한다.</li> <li>•벤치의 본질적 기능에 부적합한 과도한 형태 또는 장식적 요소는 지양한다.</li> <li>•연결하드웨어의 노출을 지양하며, 노출이 불가피할 경우에는 안정성을 고려한 디자인을 적용한다.</li> <li>•주변의 환경과 조화로운 디자인을 적용한다.</li> <li>•하부 공간의 경우 개방된 구조의 디자인을 권장한다.</li> </ul>																											
	<table border="1"> <thead> <tr> <th>금지 사례</th> <th>권장 사례</th> </tr> </thead> <tbody> <tr> <td>  <p>불안정한 구조/하드웨어노출/이질적 색상</p> </td> <td>  <p>안정적 구조 및 신체접촉면 목재재질 사용</p> </td> </tr> </tbody> </table>	금지 사례	권장 사례	 <p>불안정한 구조/하드웨어노출/이질적 색상</p>	 <p>안정적 구조 및 신체접촉면 목재재질 사용</p>																							
금지 사례	권장 사례																											
 <p>불안정한 구조/하드웨어노출/이질적 색상</p>	 <p>안정적 구조 및 신체접촉면 목재재질 사용</p>																											
권장 CMF	<ul style="list-style-type: none"> <li>•신체와 직접 접촉하는 등받이 앉음판 등은 목재재질을 사용한다.</li> <li>•유광 재질을 지양하고, 친환경적이고 내구성이 뛰어난 재질을 적용한다.</li> <li>•유지관리에 용이한 재료를 적용한다.</li> <li>•유채색의 적용을 지양하고, 최소한 색의 사용을 권장한다.</li> <li>•목재적용부분은 오일스테인으로 마감하고, 장시간 사용 시 하자가 쉽게 발생할 수 있는 페인트 도장은 금지한다.</li> <li>•금속재 사용시, 적용색채는 주변 자연환경과 어우러질 수 있는 컬러웨이 (1,1,1,54 CMYK) 또는 웜그레이 (0,12,19,63CMYK) 계열의 웨이드를 권장한다. 또한, 내구성을 위하여 분체도장을 권장하며, 도장이 벗겨지지 않도록 원재료에 대한 선가공을 권장한다.</li> <li>•화려한 그래픽 요소의 설치는 지양한다.(제작업체, 관리주체 등의 표식 지양)</li> </ul>																											
	<table border="1"> <thead> <tr> <th>권장 색상</th> <th>권장 재료 및 마감</th> </tr> </thead> <tbody> <tr> <td> <ul style="list-style-type: none"> <li>•주변 환경에 어우러지며 유지관리에 용이한 색상 권장</li> </ul> <table border="1"> <thead> <tr> <th>CG1</th> <th>CG2</th> <th>WG1</th> <th>WG2</th> </tr> </thead> <tbody> <tr> <td></td> <td></td> <td></td> <td></td> </tr> <tr> <td>C 1%</td> <td>C 1%</td> <td>C 0%</td> <td>C 0%</td> </tr> <tr> <td>M 1%</td> <td>M 0%</td> <td>M 12%</td> <td>M 10%</td> </tr> <tr> <td>Y 1%</td> <td>Y 2%</td> <td>Y 19%</td> <td>Y 15%</td> </tr> <tr> <td>K 54%</td> <td>K 34%</td> <td>K 63%</td> <td>K 48%</td> </tr> </tbody> </table> </td> <td> <ul style="list-style-type: none"> <li>•가능적으로 신체에 무해한 재료 사용</li> <li>•심미적으로 주변 환경에 어우러지는 재료 및 마감 권장</li> <li>•권장 재료: 목재(Hard Wood), Stainless steel</li> <li>•권장 마감: 분체도장(프레임), 오일스테인(나무)</li> </ul> </td> </tr> </tbody> </table>	권장 색상	권장 재료 및 마감	<ul style="list-style-type: none"> <li>•주변 환경에 어우러지며 유지관리에 용이한 색상 권장</li> </ul> <table border="1"> <thead> <tr> <th>CG1</th> <th>CG2</th> <th>WG1</th> <th>WG2</th> </tr> </thead> <tbody> <tr> <td></td> <td></td> <td></td> <td></td> </tr> <tr> <td>C 1%</td> <td>C 1%</td> <td>C 0%</td> <td>C 0%</td> </tr> <tr> <td>M 1%</td> <td>M 0%</td> <td>M 12%</td> <td>M 10%</td> </tr> <tr> <td>Y 1%</td> <td>Y 2%</td> <td>Y 19%</td> <td>Y 15%</td> </tr> <tr> <td>K 54%</td> <td>K 34%</td> <td>K 63%</td> <td>K 48%</td> </tr> </tbody> </table>	CG1	CG2	WG1	WG2					C 1%	C 1%	C 0%	C 0%	M 1%	M 0%	M 12%	M 10%	Y 1%	Y 2%	Y 19%	Y 15%	K 54%	K 34%	K 63%	K 48%
권장 색상	권장 재료 및 마감																											
<ul style="list-style-type: none"> <li>•주변 환경에 어우러지며 유지관리에 용이한 색상 권장</li> </ul> <table border="1"> <thead> <tr> <th>CG1</th> <th>CG2</th> <th>WG1</th> <th>WG2</th> </tr> </thead> <tbody> <tr> <td></td> <td></td> <td></td> <td></td> </tr> <tr> <td>C 1%</td> <td>C 1%</td> <td>C 0%</td> <td>C 0%</td> </tr> <tr> <td>M 1%</td> <td>M 0%</td> <td>M 12%</td> <td>M 10%</td> </tr> <tr> <td>Y 1%</td> <td>Y 2%</td> <td>Y 19%</td> <td>Y 15%</td> </tr> <tr> <td>K 54%</td> <td>K 34%</td> <td>K 63%</td> <td>K 48%</td> </tr> </tbody> </table>	CG1	CG2	WG1	WG2					C 1%	C 1%	C 0%	C 0%	M 1%	M 0%	M 12%	M 10%	Y 1%	Y 2%	Y 19%	Y 15%	K 54%	K 34%	K 63%	K 48%	<ul style="list-style-type: none"> <li>•가능적으로 신체에 무해한 재료 사용</li> <li>•심미적으로 주변 환경에 어우러지는 재료 및 마감 권장</li> <li>•권장 재료: 목재(Hard Wood), Stainless steel</li> <li>•권장 마감: 분체도장(프레임), 오일스테인(나무)</li> </ul>			
CG1	CG2	WG1	WG2																									
C 1%	C 1%	C 0%	C 0%																									
M 1%	M 0%	M 12%	M 10%																									
Y 1%	Y 2%	Y 19%	Y 15%																									
K 54%	K 34%	K 63%	K 48%																									
설치 지침	<ul style="list-style-type: none"> <li>•벤치 다리를 지면에 고정 시, 볼트의 노출을 최대한 지양하며, 가급적으로 지면 안으로 매립 설치할 것을 권장한다.</li> </ul>																											

## 2) 권장 예시 도면

항목	세부내용
사이즈	W1500* D428* H800
색상	Dark Warm Gray (0,10,15,48, CMYK), Wood
재료	Hard Wood, Stl-Plate, Stl-Pipe
도면	<p>The technical drawings show the following details:</p> <ul style="list-style-type: none"> <li><b>평면도 (Top View):</b> Shows a bench with a total width of 1500mm and a seat height of 428mm. The seat is 1400mm wide with 50mm overhangs on both sides. It features an aluminum frame (AL-Casting, 진회색계열) and two layers of hard wood (Hard Wood, 목재보호도장 2회).</li> <li><b>정면도 (Front View):</b> Shows a total height of 800mm. The seat height is 428mm, and the seat depth is 351.40mm. The backrest height is 192.2mm. The aluminum frame (AL-Casting, 진회색계열) is used for the legs and backrest.</li> <li><b>측면도 (Side View):</b> Shows a seat depth of 610mm, with 184mm for the seat and 424mm for the backrest. The seat height is 428mm, and the backrest height is 192.2mm. The seat depth is 351.40mm.</li> </ul>

## 5.4 가이드라인 적용안 > 음수대

### 1) 권장 지침

세부내용																
디자인 지침	<ul style="list-style-type: none"> <li>• 다양한 사용자가 편리하게 사용할 수 있도록 높이, 음수부 각도등을 고려하여 디자인한다.</li> <li>• 안전한 디자인을 적용한다. 특히, 모서리의 경우 부드럽게 처리하여 접촉시에도 다침이 없도록 한다.</li> <li>• 과도한 형태 또는 장식적 요소는 지양한다.</li> <li>• 연결하드웨어의 노출을 지양하며, 노출이 불가피할 경우에는 안정성을 고려한 디자인을 적용한다.</li> <li>• 주변의 환경과 조화로운 디자인을 적용한다.</li> <li>• 배수처리 및 위생과 유지관리에 용이한 형태 및 구조를 적용한다.</li> </ul>															
	<table border="1"> <thead> <tr> <th>금지 사례</th> <th>권장 사례</th> </tr> </thead> <tbody> <tr> <td>  <p>과도한 형태와 다양한 사용자를 고려하지 못한 디자인</p> </td> <td>  <p>최소한 형태적용 및 휠체어 이용자도 편리하게 이용가능한 디자인</p> </td> </tr> </tbody> </table>	금지 사례	권장 사례	 <p>과도한 형태와 다양한 사용자를 고려하지 못한 디자인</p>	 <p>최소한 형태적용 및 휠체어 이용자도 편리하게 이용가능한 디자인</p>											
금지 사례	권장 사례															
 <p>과도한 형태와 다양한 사용자를 고려하지 못한 디자인</p>	 <p>최소한 형태적용 및 휠체어 이용자도 편리하게 이용가능한 디자인</p>															
권장 CMF	<ul style="list-style-type: none"> <li>• 내수성 및 내구성, 유지관리에 우수한 재료를 사용, 금속재의 사용을 권장한다.</li> <li>• 동절기에 동파방지를 고려한 재료를 사용한다.</li> <li>• 음수부(음수꼭지, 배수구등)을 제외한 부분에는 되도록 유광 재질을 지양한다.</li> <li>• 유채색의 적용을 지양하고, 최소한 색의 사용을 권장한다.</li> <li>• 금속재 사용시, 적용색채는 주변 자연환경과 어우러질 수 있는 컬러그레이 (1,1,1,54 CMYK) 또는 워그레이 (0,12,19,63CMYK) 계열의 셰이드를 권장한다. 또한, 내구성을 위하여 분체도장을 권장하며, 색이 벗겨지지 않도록 원재료에 대한 선가공을 권장한다.</li> <li>• 화려한 그래픽 요소의 설치는 지양한다.(제작업체, 관리주체 등의 표식 지양)</li> <li>• 그래픽 요소가 필요시에는 UV실크인쇄를 권장한다.(시트지 부착 지양)</li> </ul>															
	<table border="1"> <thead> <tr> <th>권장 색상</th> <th>권장 재료 및 마감</th> </tr> </thead> <tbody> <tr> <td> <ul style="list-style-type: none"> <li>• 주변 환경에 어우러지며 유지관리에 용이한 색상 권장</li> </ul> <table border="1"> <thead> <tr> <th>CG1</th> <th>CG2</th> <th>WG1</th> <th>WG2</th> </tr> </thead> <tbody> <tr> <td></td> <td></td> <td></td> <td></td> </tr> <tr> <td>C 1% M 1% Y 1% K 54%</td> <td>C 1% M 0% Y 2% K 34%</td> <td>C 0% M 12% Y 19% K 63%</td> <td>C 0% M 10% Y 15% K 48%</td> </tr> </tbody> </table> </td> <td> <ul style="list-style-type: none"> <li>• 기능적으로 신체에 무해한 재료 사용</li> <li>• 심미적으로 주변과 어우러지는 재료 및 마감 권장</li> <li>• 권장 재료: 스테인레스 스틸, 알루미늄</li> <li>• 권장 마감: 분체도장</li> </ul> </td> </tr> </tbody> </table>	권장 색상	권장 재료 및 마감	<ul style="list-style-type: none"> <li>• 주변 환경에 어우러지며 유지관리에 용이한 색상 권장</li> </ul> <table border="1"> <thead> <tr> <th>CG1</th> <th>CG2</th> <th>WG1</th> <th>WG2</th> </tr> </thead> <tbody> <tr> <td></td> <td></td> <td></td> <td></td> </tr> <tr> <td>C 1% M 1% Y 1% K 54%</td> <td>C 1% M 0% Y 2% K 34%</td> <td>C 0% M 12% Y 19% K 63%</td> <td>C 0% M 10% Y 15% K 48%</td> </tr> </tbody> </table>	CG1	CG2	WG1	WG2					C 1% M 1% Y 1% K 54%	C 1% M 0% Y 2% K 34%	C 0% M 12% Y 19% K 63%	C 0% M 10% Y 15% K 48%
권장 색상	권장 재료 및 마감															
<ul style="list-style-type: none"> <li>• 주변 환경에 어우러지며 유지관리에 용이한 색상 권장</li> </ul> <table border="1"> <thead> <tr> <th>CG1</th> <th>CG2</th> <th>WG1</th> <th>WG2</th> </tr> </thead> <tbody> <tr> <td></td> <td></td> <td></td> <td></td> </tr> <tr> <td>C 1% M 1% Y 1% K 54%</td> <td>C 1% M 0% Y 2% K 34%</td> <td>C 0% M 12% Y 19% K 63%</td> <td>C 0% M 10% Y 15% K 48%</td> </tr> </tbody> </table>	CG1	CG2	WG1	WG2					C 1% M 1% Y 1% K 54%	C 1% M 0% Y 2% K 34%	C 0% M 12% Y 19% K 63%	C 0% M 10% Y 15% K 48%	<ul style="list-style-type: none"> <li>• 기능적으로 신체에 무해한 재료 사용</li> <li>• 심미적으로 주변과 어우러지는 재료 및 마감 권장</li> <li>• 권장 재료: 스테인레스 스틸, 알루미늄</li> <li>• 권장 마감: 분체도장</li> </ul>			
CG1	CG2	WG1	WG2													
C 1% M 1% Y 1% K 54%	C 1% M 0% Y 2% K 34%	C 0% M 12% Y 19% K 63%	C 0% M 10% Y 15% K 48%													
설치 지침	<ul style="list-style-type: none"> <li>• 음수대 하부 구조를 지면에 고정 시, 볼트의 노출을 최대한 지양하며, 가급적으로 지면 안으로 매립 설치할 것을 권장한다.</li> </ul>															

## 2) 권장 예시 도면

항목	세부내용
사이즈	W610* D440* H750
색상	Dark Warm Gray (0,10,15,48, CMYK)
재료	스테인레스 스틸, 알루미늄
도면	<p><b>평면도</b></p> <p>610</p> <p>440</p> <p>AL CASTING / 지정 우레탄 도장 및 코팅</p> <p>수도꼭지 (SST'L)</p> <p><b>정면도</b>                      <b>측면도</b></p> <p>440</p> <p>750</p> <p>AL CASTING 지정색 우레탄 도장 및 코팅</p> <p>수도꼭지 (SST'L)</p> <p>750</p> <p>660</p> <p>440</p> <p>255</p> <p>SST'L PL 1.5T / 지정색 우레탄 도장</p>

## 5.4 가이드라인 적용안 > CCTV

### 1) 권장 지침

세부내용													
디자인 지침	<ul style="list-style-type: none"> <li>필요한 기능만 적용하여 디자인 하며, 과도한 형태 또는 장식적 요소는 지양한다.</li> <li>가능할시 가로등과 통합하여, 시설물을 줄임으로서 보행자의 편의를 배려한다.</li> <li>연결하드웨어의 노출을 지양하며, 노출이 불가피할 경우에는 안정성을 고려한 디자인을 적용한다.</li> <li>주변의 환경과 조화로운 디자인을 적용한다.</li> <li>유지관리에 용이한 형태 및 구조를 적용한다.</li> </ul>												
	<table border="1"> <thead> <tr> <th>금지 사례</th> <th>권장 사례</th> </tr> </thead> <tbody> <tr> <td>  <p>광택재질적용 / 통일되지 못한 색채적용</p> </td> <td>  <p>전체적으로 동일한 색채, 간결한 형태 적용</p> </td> </tr> </tbody> </table>	금지 사례	권장 사례	 <p>광택재질적용 / 통일되지 못한 색채적용</p>	 <p>전체적으로 동일한 색채, 간결한 형태 적용</p>								
금지 사례	권장 사례												
 <p>광택재질적용 / 통일되지 못한 색채적용</p>	 <p>전체적으로 동일한 색채, 간결한 형태 적용</p>												
권장 CMF	<ul style="list-style-type: none"> <li>내구성 및 내구성, 유지관리에 우수한 재료의 사용을 권장한다.</li> <li>유채색의 적용을 지양하고, 최소한 색의 사용을 권장한다. 특히, 폴, 암, 본체에 동일한 색채를 적용한다. 단, 비상벨의 경우만 폴과 대비되는 색채를 적용한다.</li> <li>금속재 사용시, 적용색채는 주변 자연환경과 어우러질 수 있는 쿨그레이 (1,1,1,54 CMYK) 또는 웜그레이 (0,12,19,63CMYK) 계열의 웨이드를 권장한다. 또한, 내구성을 위하여 분체도장을 권장하며, 색이 벗겨지지 않도록 원재료에 대한 선가공을 권장한다.</li> <li>관리를 위하여 제공해야 하는 최소한의 정보표기를 제외한 화려한 그래픽 요소의 설치는 지양한다.(제작업체, 관리주체 등의 표식 지양)</li> <li>그래픽 요소가 필요시에는 UV실크인쇄를 권장한다.(시트지 부착 지양)</li> </ul>												
	<table border="1"> <thead> <tr> <th>권장 색상</th> <th>권장 재료 및 마감</th> </tr> </thead> <tbody> <tr> <td> <ul style="list-style-type: none"> <li>주변 환경에 어우러지며 유지관리에 용이한 색상 권장</li> </ul> <table border="1"> <thead> <tr> <th>CG1</th> <th>CG2</th> <th>WG1</th> <th>WG2</th> </tr> </thead> <tbody> <tr> <td>C 1% M 1% Y 1% K 54%</td> <td>C 1% M 0% Y 2% K 34%</td> <td>C 0% M 12% Y 19% K 63%</td> <td>C 0% M 10% Y 15% K 48%</td> </tr> </tbody> </table> </td> <td> <ul style="list-style-type: none"> <li>기능적으로 신체에 무해한 자재 사용</li> <li>심미적으로 주변과 어우러지는 재료 및 마감 권장</li> <li>권장 재료: 친환경혼합석재, 스테인레스 스틸, 알루미늄, 아연도강판 등</li> <li>권장 마감: 분체도장</li> </ul> </td> </tr> </tbody> </table>	권장 색상	권장 재료 및 마감	<ul style="list-style-type: none"> <li>주변 환경에 어우러지며 유지관리에 용이한 색상 권장</li> </ul> <table border="1"> <thead> <tr> <th>CG1</th> <th>CG2</th> <th>WG1</th> <th>WG2</th> </tr> </thead> <tbody> <tr> <td>C 1% M 1% Y 1% K 54%</td> <td>C 1% M 0% Y 2% K 34%</td> <td>C 0% M 12% Y 19% K 63%</td> <td>C 0% M 10% Y 15% K 48%</td> </tr> </tbody> </table>	CG1	CG2	WG1	WG2	C 1% M 1% Y 1% K 54%	C 1% M 0% Y 2% K 34%	C 0% M 12% Y 19% K 63%	C 0% M 10% Y 15% K 48%	<ul style="list-style-type: none"> <li>기능적으로 신체에 무해한 자재 사용</li> <li>심미적으로 주변과 어우러지는 재료 및 마감 권장</li> <li>권장 재료: 친환경혼합석재, 스테인레스 스틸, 알루미늄, 아연도강판 등</li> <li>권장 마감: 분체도장</li> </ul>
권장 색상	권장 재료 및 마감												
<ul style="list-style-type: none"> <li>주변 환경에 어우러지며 유지관리에 용이한 색상 권장</li> </ul> <table border="1"> <thead> <tr> <th>CG1</th> <th>CG2</th> <th>WG1</th> <th>WG2</th> </tr> </thead> <tbody> <tr> <td>C 1% M 1% Y 1% K 54%</td> <td>C 1% M 0% Y 2% K 34%</td> <td>C 0% M 12% Y 19% K 63%</td> <td>C 0% M 10% Y 15% K 48%</td> </tr> </tbody> </table>	CG1	CG2	WG1	WG2	C 1% M 1% Y 1% K 54%	C 1% M 0% Y 2% K 34%	C 0% M 12% Y 19% K 63%	C 0% M 10% Y 15% K 48%	<ul style="list-style-type: none"> <li>기능적으로 신체에 무해한 자재 사용</li> <li>심미적으로 주변과 어우러지는 재료 및 마감 권장</li> <li>권장 재료: 친환경혼합석재, 스테인레스 스틸, 알루미늄, 아연도강판 등</li> <li>권장 마감: 분체도장</li> </ul>				
CG1	CG2	WG1	WG2										
C 1% M 1% Y 1% K 54%	C 1% M 0% Y 2% K 34%	C 0% M 12% Y 19% K 63%	C 0% M 10% Y 15% K 48%										
설치 지침	<ul style="list-style-type: none"> <li>체결부 지면에 고정 시, 볼트의 노출을 최대한 지양하며, 가급적으로 지면 안으로 매립 설치할 것을 권장한다.</li> </ul>												



## 2) 권장 예시 도면

항목	세부내용
사이즈	W2050* D730* H10240
색상	Dark Warm Gray (0,10,15,48, CMYK)
재료	친환경혼합석재, STEEL, AL-DC, 분체도장

도면

정면도

측면도

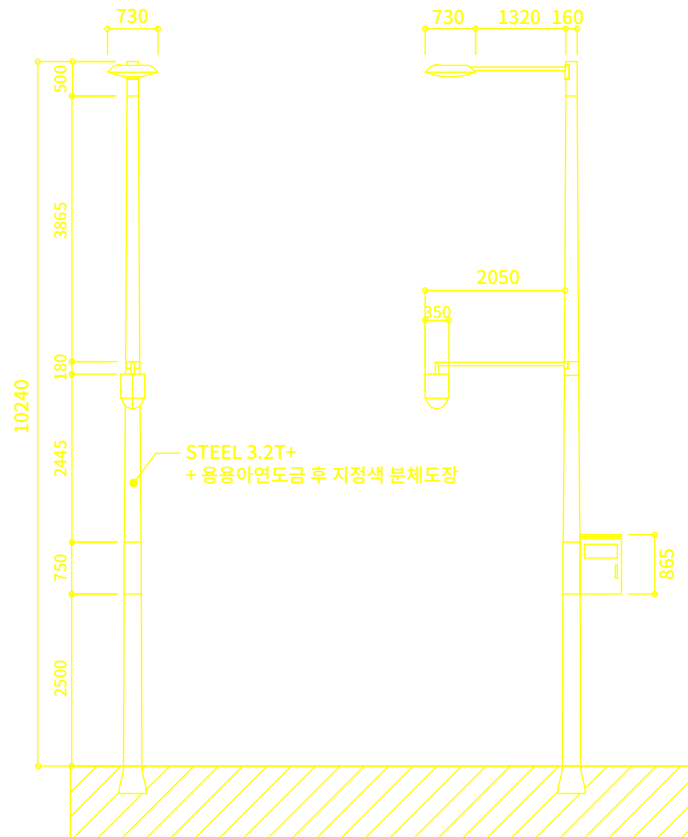

## 참고자료

### 국내 문헌 자료

- 건축도시공간연구소, 지역개발사업 디자인 관리체계 도입방안 연구, 국토교통부, 2018
- 경기도 디자인 총괄추진단, 경기도 유니버설디자인 가이드라인, 경기도, 2011
- 경기도, 경기도 범죄예방 도시환경디자인 기본계획 및 가이드라인, 경기도, 2020
- 경상남도, 경상남도 유니버설디자인 조례, 경상남도, 2019
- 고영준, 사용자 중심의 유니버설디자인 방법과 사례, 이담Books, 2011
- 광주광역시, 광주광역시 유니버설디자인 조례, 광주광역시, 2019
- 국토해양부, 보행우선구역 표준설계 매뉴얼, 국토해양부, 2008
- 국토교통부, 보행자중심의 가로경관 가이드라인, 국토교통부, 2014
- 김인순 외, 유니버설디자인 안내시스템 개발 및 구축을 위한 조사연구, (재)한국장애인개발원, 2019
- 김태균, 유니버설디자인을 적용한 유명산 자연휴양림 개선 계획, 서울대학교 환경대학원 석사논문, 2017
- 나카가와 사토시, 유니버설디자인, 한가람 디자인 미술관, 디자인 로커스, 2006
- 나카가와 사토시, 유니버설디자인 메뉴얼, 한가람 디자인 미술관, 디자인 로커스, 2005
- 대전광역시, 2025 대전광역시 도시디자인 기본계획, 대전광역시, 2017
- 류상오 외, 장애인등의 이용이 가능한 화장실 개선 방향 연구, (재)한국장애인개발원, 2018
- 문화체육관광부, 공공디자인 진흥 종합계획 수립 연구, 문화체육관광부, 2017
- 문화재청, 서원 및 향교의 경관관리를 위한 공공디자인 개발, 문화재청, 2012
- 문화재청, 문화유산 공공디자인 가이드라인, 문화재청, 2010
- 문화재청, 민속마을 공공디자인 개발 연구, 문화재청, 2011
- 문화체육관광부, 문화시설 유니버설디자인 가이드라인, 문화체육관광부, 2017
- 미호시 아키히로 외, 공생의 유니버설디자인, 미세움, 2017
- 보건복지부, 장애인·노인·임산부 등의 편의증진 보장에 관한 법률 시행규칙, 보건복지부, 2019
- 부산광역시, 부산광역시 유니버설디자인 조례, 부산광역시, 2017
- 서울관광재단, 2019 유니버설관광 인증제 백서, 서울관광재단, 2020
- 서울디자인재단, G밸리 가로 유니버설디자인 가이드라인, 서울디자인재단, 2019
- 서울특별시, 2016 장애인 편의시설 설치 매뉴얼, 서울특별시, 2016
- 서울특별시, 서울도시디자인 가이드라인, 서울특별시, 2017
- 서울특별시, 서울시 유니버설디자인 통합 가이드라인, 서울특별시, 2017
- 서울특별시, 서울특별시 유니버설디자인도시조성 기본조례, 서울특별시, 2019
- 서울특별시 디자인정책과, 서울 우수공공디자인 인증제 디자인가이드라인, 서울특별시, 2019
- 서정원 외, 산림복지서비스 시설 유니버설디자인 매뉴얼, 국립산림과학원, 2015
- 세종특별자치시, 경관가이드라인, 진한M&B, 2016
- 소셜포커스, 장애인 차별하는 순천만 스카이큐브, 소셜포커스, 2020
- 순천시, 순천시 건축조례, 순천시, 2018
- 순천시, 순천시 공공 디자인 진흥 조례, 순천시, 2017
- 순천시, 순천시 관광진흥에 관한 조례, 순천시, 2018
- 순천시, 순천시 공중화장실 설치 및 관리 조례, 순천시, 2018
- 순천시, 순천시 도시계획조례, 순천시, 2016

순천시, 순천시 도시계획활성화 및 지원에 관한 조례, 순천시, 2017

순천시, 순천시 도시재생지원센터 설립 타당성 검토 용역, 순천시, 2018

순천시, 순천시 모유수유시설 설치 및 지원에 관한 조례, 순천시, 2018

순천시, 순천시 유니버설디자인 가이드라인, 순천시, 2018

순천시, 순천시 자전거 이용 활성화에 관한 조례, 순천시, 2018

순천시, 순천시 장애인 등 관광약자 지원 및 관광 환경 조례 조성 조례, 순천시, 2019

순천시, 순천시 장애인 편의시설 설치사항 사전 점검에 관한 조례, 순천시, 2017

아르스 편집부, 친환경 공공디자인: 자연과 조화로운 환경 그리고, 문화공간이야기, 아르스, 2016

안양시, 안양시 유니버설디자인 조례, 안양시, 2019

연합뉴스, 장애인 이용 불편한데 BF 인증 받으면 뭐하나, 신축건물도 허술, 2019.4.20

요시히코 아와우치, 유니버설디자인: 베리어 프리에의 질문, 선인출판사, 2005

용인시, 용인시 유니버설디자인 조례, 용인시, 2017

이근, 해외도시디자인 트렌드리포트 2015, (재)서울디자인재단 시민디자인연구소, 2015

전라남도, 2015~2035 전남 시군 장래인구추계, 전라남도, 2017

전라북도, 전라북도 유니버설디자인 조례, 전라북도, 2019

제주특별자치도, 제주 유니버설디자인 가이드라인, 제주특별자치도, 2019

제주특별자치도, 제주특별자치도 유니버설디자인 조례, 제주특별자치도, 2019

조영진 외, 범죄예방 환경조성 시설, 기법의 효과성 분석 연구, 건축도시공간연구소, 2019

진주시, 진주시 무장애도시조성조례, 진주시, 2017

최응렬, 환경설계를 통한 범죄예방, 한국학술정보, 2006

충남공공디자인센터, 충남공공디자인센터 홈페이지(사전검토제). 충남공공디자인센터, 2020

프랑크 만쿠조, 전진영 외5인 공역, 광장, 생각의 나무, 2009

한국관광공사, 한국 관광안내표지 표준디자인 가이드라인, 한국관광공사, 2009

한국토지주택공사, 행복도시 세종 디자인 사전 1, 한국토지주택공사, 2011

화성시, 화성시 유니버설디자인 조례, 화성시, 2017

### 해외 문헌 자료

Center for Universal Design, Environments and Products for All People. Raleigh: North Carolina State University, Center for Universal Design, 1997

Jorgen Aarhaug, Universal Design as a Way of Thinking About Mobility: Challenges, Solutions and Collaborations. Towards User- Centric Transport in Europe, 2019

Sally S. Scott, Joan M. Mcguire, & Stan F. Shaw, Universal Design for Instruction: A New Paradigm for Adult Instruction in Postsecondary Education. Remedial and Special Education, 24(6), 2003

World Health Organization, Global Age-Friendly Cities: A Guide, World Health Organization, 2007

## 참고자료

### 인터넷 사이트

- <https://www.airport-technology.com>
- <https://www.ansp.org>
- <https://www.architecture.org>
- <https://www.architonic.com>
- <https://www.aucklanddesignmanual.co.nz>
- <https://www.bristollegiblecity.info>
- <https://www.cha.go.kr>
- <https://www.citigreen.com>
- <https://www.cpdcre.kr>
- <https://www.cpted.kr>
- <https://www.design.gg.go.kr>
- <https://www.dezeen.com>
- <https://www.flickr.com>
- <https://www.gehlpeople.com>
- <https://www.greencirclegarden.com>
- <https://www.groundplaysf.org>
- <https://www.intersticearchitects.com>
- <https://www.kikuobata.com>
- <https://www.kostat.go.kr>
- <https://www.law.go.kr>
- <https://www.mecanoo.nl>
- <https://www.mois.go.kr>
- <https://www.molit.go.kr>
- <https://www.pentagram.com>
- <https://www.playlsi.com>
- <https://www.portlandloo.com>
- <https://www.projects.ncsu.edu>
- <https://www.seoul-design.or.kr>
- <https://www.shmadesigns.com>
- <https://www.suncheon.go.kr>
- <https://www.svrdesign.com>
- <https://www.theguardian.com>
- <https://www.thehighline.org>
- <https://www.universaldesign.ie>
- <https://www.universaldesign.com>
- <https://www.visituffizi.org>
- <https://www.visituscany.com>

## 가이드라인 Index

### 가로 14 - 51

공공벤치	44
맨홀	41
배전함	42
버스·택시 승차대	36
보도펜스	33
보차도 분리	24
보행안전구역	15
블라드	34
신호기	39
음수대	43
자전거도로	28
차량진출입구역	22
횡단보도	26

### 공원 52 - 83

공공벤치	75
놀이터	69
보행로	61
음수대	74
안내시설물	77
안내시설	56
접근로	53
주차공간	58
화장실	66
휴게시설	71
휴지통	76

### 공공건축물 84 - 135

건물출입구	92
계단	102
로비	85
보행접근로	105
복도	95
수유실	113
시각정보	120
샤워실	115
안내시설물	126
엘리베이터	99
인포메이션센터	118
자전거보관소	117
주차공간	88
촉각·청각·후각정보	124
화장실	109

### 관광지 136 - 165

가로등	153
공공벤치	155
광장	148
매표소	140
방법 및 안전시설	150
보행로	144
사전정보제공	137
안내시설	139
안내시설물	158
음수대	151
주차공간	142
화장실	146
휴지통	157

**순천시 유니버설디자인 가이드라인**  
Suncheon Universal Design Guideline

순천시 유니버설디자인 기본계획 요약본

**참여연구진**

총괄 권영걸 前 서울대 교수

**서울대학교 산학협력단**

책임연구원 장성연 조교수  
공동연구원 천영준 박사  
참여연구원 김유완 연구원  
양준후 연구원  
원하연 연구원  
송현지 연구원  
보조연구원 명소연 연구원  
디자인·편집 문해원 연구원

**(주)BE:A Company**

책임연구원 이현영 대표  
참여연구원 황혜원 실장  
김세연 차장  
권지혜 대리

발행처 순천시 도시과

발행일 2020. 9. 2.

순천시 도시과

연구기관 서울대학교 산학협력단  
(주)BE:A Company

본 책자에 수록된 내용은 무단으로 사용하는 것을 금하며, 본 출판물의 저작권 및 판권은 순천시에 있습니다.

Copyright © 2020. Suncheon, All Right Reserved.